

VALABLE JUSQU'AU 31 JANVIER 2019

## 1 SÉLECTION = 3 UNIVERS

### SANITAIRE

#### LOT DE COFFRETS DE DOUILLES TRAVERSANTES 1/4" 3/8" 1/2"



**CLIQUETS DÉBOUCHÉS**



17 pièces

• Ø 10 - 24 mm  
• Cliquet débouché 19 mm + 3/8" + 1/2"

3/8" 1/2"

COFFRETS À L'UNITÉ

| RÉFÉRENCE | □         | PRIX H.T.  |
|-----------|-----------|------------|
| 918.3050  | 1/4"      | 39,00 € HT |
| 922.4050  | 3/8" 1/2" | 88,60 € HT |



31 pièces

• Ø 5 - 14 mm  
• Embouts de vissage  
• Cliquet débouché 11 mm + 1/4"

1/4"

922.0648  
**89,90 € HT**

### ÉLECTRICITÉ

#### JEU DE TOURNEVIS BORNIER ISOLÉS ULTIMATE®

4 pièces

• PH1 x 80 - PH2 x 100 mm  
• PZ1 x 80 - PZ2 x 100 mm



Lame effilée

922.6228

**19,60 € HT**



### BÂTIMENT

#### COUPE-BOULONS À BRAS TUBULAIRES

**NOUVELLE GÉNÉRATION**



Bras tubulaires pour un poids réduit

Mâchoires biseautées pour une utilisation optimale des lames

Poignées ergonomiques pour un grand confort de travail

| RÉFÉRENCE | Taille        | Dureté 15 HRC | Dureté 31 HRC | Dureté 42 HRC | PRIX H.T.  |
|-----------|---------------|---------------|---------------|---------------|------------|
| 118.0118  | 18" - 450 mm  | 10            | 8             | 6             | 17,80 € HT |
| 118.0124  | 24" - 600 mm  | 11            | 10            | 8             | 24,50 € HT |
| 118.0130  | 30" - 750 mm  | 13            | 11            | 10            | 35,70 € HT |
| 118.0136  | 36" - 900 mm  | 14            | 13            | 11            | 46,50 € HT |
| 118.0142  | 42" - 1050 mm | 16            | 14            | 12            | 87,80 € HT |

S. PETERHANSEL

Y. MULLER

C. DESPRES

L. ALPHAND

Y. EHRLACHER

## ILS NOUS FONT CONFIANCE !



### SOMMAIRE

- 02 OUTILLAGE POUR LE BÂTIMENT
- 06 OUTILLAGE SPÉCIFIQUE ÉLECTRICITÉ
- 08 OUTILLAGE SPÉCIFIQUE SANITAIRE
- 13 SCIER - LIMER - PERCER
- 16 MARTELLERIE ET OUTILS DE FRAPPE
- 17 MESURE ET TRAÇAGE

- 18 PINCES
- 18 VISSAGE
- 20 CLÉS DE SERRAGE
- 21 OUTILLAGE DYNAMOMÉTRIQUE
- 21 DOUILLES ET ACCESSOIRES
- 22 ÉQUIPEMENT D'ATELIER

- 23 ÉCLAIRAGE
- 24 RANGEMENTS
- 25 PROTECTION DE LA PERSONNE
- 26 SERVANTES - MODULES

SEL.BATI





# OUTILLAGE POUR LE BÂTIMENT

## TRUELLES ITALIENNES RONDES



| RÉFÉRENCE | L mm | B mm | g   | PRIX H.T.                      |
|-----------|------|------|-----|--------------------------------|
| 144.0111  | 160  | 115  | 260 | 3 <sup>€HT</sup> <sub>70</sub> |
| 144.0112  | 180  | 116  | 270 | 3 <sup>€HT</sup> <sub>85</sub> |
| 144.0113  | 200  | 118  | 310 | 4 <sup>€HT</sup> <sub>20</sub> |
| 144.0114  | 220  | 125  | 310 | 4 <sup>€HT</sup> <sub>20</sub> |
| 144.0115  | 240  | 133  | 330 | 4 <sup>€HT</sup> <sub>30</sub> |

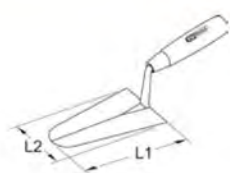

| RÉFÉRENCE | L1 mm | L2 mm | g   | PRIX H.T.                      |
|-----------|-------|-------|-----|--------------------------------|
| 144.0211  | 160   | 103   | 220 | 5 <sup>€HT</sup> <sub>00</sub> |
| 144.0212  | 180   | 110   | 270 | 5 <sup>€HT</sup> <sub>30</sub> |
| 144.0213  | 200   | 120   | 310 | 6 <sup>€HT</sup> <sub>80</sub> |
| 144.0214  | 220   | 125   | 310 | 5 <sup>€HT</sup> <sub>90</sub> |
| 144.0215  | 240   | 133   | 310 | 6 <sup>€HT</sup> <sub>00</sub> |

## TRUELLES D'ANGLE INTÉRIEUR INOX



| RÉFÉRENCE | L1 mm | L2 mm | g   | PRIX H.T.                      |
|-----------|-------|-------|-----|--------------------------------|
| 144.0240  | 100   | 125   | 310 | 8 <sup>€HT</sup> <sub>45</sub> |

## TRUELLES ITALIENNES CARRÉES



| RÉFÉRENCE | L1 mm | L2 mm | g   | PRIX H.T.                      |
|-----------|-------|-------|-----|--------------------------------|
| 144.0122  | 180   | 115   | 310 | 3 <sup>€HT</sup> <sub>85</sub> |
| 144.0123  | 200   | 115   | 310 | 4 <sup>€HT</sup> <sub>20</sub> |
| 144.0124  | 220   | 125   | 310 | 4 <sup>€HT</sup> <sub>20</sub> |
| 144.0125  | 240   | 130   | 310 | 4 <sup>€HT</sup> <sub>30</sub> |

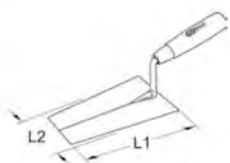

| RÉFÉRENCE | L1 mm | L2 mm | g   | PRIX H.T.                      |
|-----------|-------|-------|-----|--------------------------------|
| 144.0222  | 180   | 116   | 270 | 7 <sup>€HT</sup> <sub>35</sub> |
| 144.0223  | 200   | 120   | 310 | 6 <sup>€HT</sup> <sub>00</sub> |
| 144.0224  | 220   | 125   | 310 | 5 <sup>€HT</sup> <sub>80</sub> |
| 144.0225  | 240   | 130   | 310 | 6 <sup>€HT</sup> <sub>00</sub> |

## TRUELLES D'ANGLE EXTÉRIEUR INOX



| RÉFÉRENCE | L1 mm | L2 mm | g   | PRIX H.T.                      |
|-----------|-------|-------|-----|--------------------------------|
| 144.0242  | 100   | 125   | 310 | 8 <sup>€HT</sup> <sub>80</sub> |

## TRUELLES LANGUES DE CHAT ACIER



| RÉFÉRENCE | L1 mm | L2 mm | g   | PRIX H.T.                      |
|-----------|-------|-------|-----|--------------------------------|
| 144.0132  | 140   | 48    | 310 | 3 <sup>€HT</sup> <sub>30</sub> |
| 144.0133  | 160   | 52    | 310 | 3 <sup>€HT</sup> <sub>30</sub> |

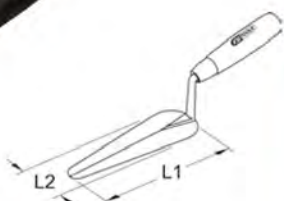

## PLATOIR DENTÉ



| RÉFÉRENCE | Denture mm | L1 mm | L2 mm | H mm | g   | PRIX H.T.                      |
|-----------|------------|-------|-------|------|-----|--------------------------------|
| 144.0350  | 6 x 6      | 280   | 130   | 90   | 290 | 8 <sup>€HT</sup> <sub>80</sub> |
| 144.0351  | 10 x 10    | 280   | 130   | 90   | 310 | 8 <sup>€HT</sup> <sub>60</sub> |

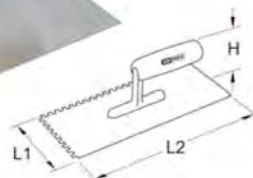

## PLATOIR DROIT INOX



| RÉFÉRENCE | L1 mm | L2 mm | H mm | g   | PRIX H.T.                       |
|-----------|-------|-------|------|-----|---------------------------------|
| 144.0458  | 280   | 130   | 90   | 310 | 12 <sup>€HT</sup> <sub>70</sub> |

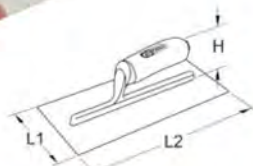

## COUTEAUX DE PEINTRE INOX



| RÉFÉRENCE | L mm | B mm | g  | PRIX H.T.                      |
|-----------|------|------|----|--------------------------------|
| 907.2261  | 225  | 25   | 70 | 5 <sup>€HT</sup> <sub>90</sub> |
| 907.2262  | 225  | 38   | 70 | 6 <sup>€HT</sup> <sub>45</sub> |
| 907.2263  | 225  | 50   | 70 | 7 <sup>€HT</sup> <sub>60</sub> |
| 907.2264  | 225  | 63   | 70 | 8 <sup>€HT</sup> <sub>10</sub> |
| 907.2265  | 225  | 75   | 80 | 8 <sup>€HT</sup> <sub>40</sub> |

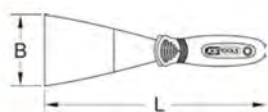

| RÉFÉRENCE | L mm | B mm | g  | PRIX H.T.                      |
|-----------|------|------|----|--------------------------------|
| 144.0622  | 225  | 30   | 72 | 4 <sup>€HT</sup> <sub>80</sub> |
| 144.0624  | 225  | 40   | 73 | 5 <sup>€HT</sup> <sub>30</sub> |
| 144.0625  | 225  | 50   | 75 | 5 <sup>€HT</sup> <sub>80</sub> |
| 144.0626  | 225  | 60   | 84 | 6 <sup>€HT</sup> <sub>15</sub> |
| 144.0628  | 225  | 80   | 85 | 6 <sup>€HT</sup> <sub>85</sub> |

## PLATOIR FLAMAND INOX



| RÉFÉRENCE | L mm | B mm | H mm | g   | PRIX H.T.                       |
|-----------|------|------|------|-----|---------------------------------|
| 144.0461  | 455  | 110  | 90   | 420 | 20 <sup>€HT</sup> <sub>90</sub> |



## PLATOIR À JOINTER

- Poignée en matière plastique
- Semelle en caoutchouc
- Dos du platoir en aluminium



| RÉFÉRENCE | L mm | B mm | H mm | D mm | g   | PRIX H.T.                      |
|-----------|------|------|------|------|-----|--------------------------------|
| 144.0505  | 240  | 100  | 80   | 19   | 360 | 7 <sup>€HT</sup> <sub>20</sub> |

## PLATOIR À JOINTER BISEAUTÉ

- Poignée en matière plastique
- Semelle en caoutchouc
- Dos du platoir en aluminium

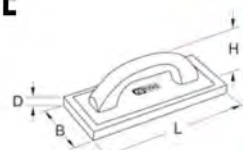

| RÉFÉRENCE | L mm | B mm | H mm | D mm | g   | PRIX H.T.                       |
|-----------|------|------|------|------|-----|---------------------------------|
| 144.0507  | 300  | 100  | 80   | 19   | 420 | 13 <sup>€HT</sup> <sub>65</sub> |

## COFFRET DE SPATULES À JOINT

- Matière plastique



116.1020  
21<sup>€HT</sup><sub>45</sub>

# OUTILLAGE POUR LE BÂTIMENT

## TALOCES POINTUES

- Poignée en bois
- Plateau alvéolé en plastique noir



| REFERENCE | L mm | B mm | H mm | g   | PRIX H.T.            |
|-----------|------|------|------|-----|----------------------|
| 144.0531  | 140  | 80   | 40   | 70  | 2 <sup>€HT</sup> ,45 |
| 144.0532  | 200  | 130  | 55   | 140 | 2 <sup>€HT</sup> ,60 |
| 144.0530  | 270  | 180  | 60   | 360 | 2 <sup>€HT</sup> ,80 |

## TALOCES ÉPONGE POUR CARRELEUR

- Poignée en bois
- Plateau alvéolé en plastique noir



| REFERENCE | L mm | B mm | H mm | D mm | g   | PRIX H.T.            |
|-----------|------|------|------|------|-----|----------------------|
| 144.0510  | 210  | 130  | 90   | 30   | 160 | 4 <sup>€HT</sup> ,60 |
| 144.0511  | 270  | 180  | 90   | 30   | 275 | 7 <sup>€HT</sup> ,25 |

## TALOCES

- Poignée en bois
- Plateau alvéolé en plastique noir



| REFERENCE | L mm | B mm | H mm | g   | PRIX H.T.            |
|-----------|------|------|------|-----|----------------------|
| 144.0526  | 200  | 120  | 65   | 290 | 2 <sup>€HT</sup> ,75 |
| 144.0521  | 270  | 180  | 65   | 175 | 3 <sup>€HT</sup> ,10 |
| 144.0525  | 350  | 270  | 70   | 510 | 4 <sup>€HT</sup> ,30 |
| 144.0520  | 420  | 260  | 70   | 530 | 4 <sup>€HT</sup> ,75 |

## ÉPONGE SYNTHÉTIQUE

- Mousse

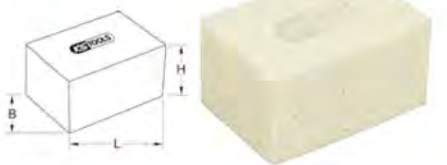

| REFERENCE | B mm | H mm | L mm | g  | PRIX H.T.            |
|-----------|------|------|------|----|----------------------|
| 144.0514  | 100  | 80   | 150  | 60 | 2 <sup>€HT</sup> ,45 |

## FER À MARCHÉ

- Matière plastique



| REFERENCE | L mm | H mm | g  | PRIX H.T.            |
|-----------|------|------|----|----------------------|
| 144.0570  | 90   | 135  | 65 | 0 <sup>€HT</sup> ,80 |

## AUGES EN PLASTIQUE

- Polyéthylène injecté



| REFERENCE | Capacité | B mm | H mm | L mm | g   | PRIX H.T.            |
|-----------|----------|------|------|------|-----|----------------------|
| 140.0040  | 3 L      | 210  | 70   | 310  | 135 | 1 <sup>€HT</sup> ,05 |
| 140.0041  | 13 L     | 320  | 150  | 460  | 600 | 3 <sup>€HT</sup> ,90 |
| 140.0042  | 25 L     | 400  | 160  | 600  | 970 | 6 <sup>€HT</sup> ,55 |

## AUGES EN CAOUTCHOUC



| REFERENCE | Capacité | B mm | H mm | L mm | g   | PRIX H.T.            |
|-----------|----------|------|------|------|-----|----------------------|
| 140.0043  | 13 L     | 320  | 150  | 460  | 310 | 4 <sup>€HT</sup> ,20 |
| 140.0044  | 25 L     | 400  | 160  | 600  | 310 | 8 <sup>€HT</sup> ,50 |

## BOL DE PLATRIER EN CAOUTCHOUC

- Forme de cône bombé
- Très souple



| REFERENCE | Capacité | D1 mm | D2 mm | H mm | g   | PRIX H.T.            |
|-----------|----------|-------|-------|------|-----|----------------------|
| 999.2034  | 0,75 L   | 70    | 125   | 95   | 120 | 2 <sup>€HT</sup> ,20 |

## SEAU DE MAÇON EN PLASTIQUE

- Graduation moulée
- Polyéthylène injecté



140.0036

2<sup>€HT</sup>,10

## SEAU DE MAÇON EN PLASTIQUE À OUILLES RENFORCÉS

- Graduation moulée
- Polyéthylène injecté



140.0035

3<sup>€HT</sup>,20

## SEAU DE MAÇON EN CAOUTCHOUC

- Graduation moulée
- Caoutchouc synthétique injecté



140.0037

4<sup>€HT</sup>,40

## SERRE-JOINTS DE CHARPENTIER



| REFERENCE | Profondeur de coupe max mm | Ouverture max mm | Force de serrage Nm | kg   | PRIX H.T.             |
|-----------|----------------------------|------------------|---------------------|------|-----------------------|
| 145.0301  | 80                         | 160              | 3000                | 0,50 | 25 <sup>€HT</sup> ,80 |
| 145.0311  | 120                        | 250              | 5500                | 1,23 | 41 <sup>€HT</sup> ,50 |
| 145.0320  | 120                        | 400              | 7500                | 1,91 | 49 <sup>€HT</sup> ,90 |
| 145.0322  | 120                        | 600              | 7500                | 2,33 | 62 <sup>€HT</sup> ,60 |
| 145.0324  | 120                        | 1000             | 10000               | 3,75 | 82 <sup>€HT</sup> ,50 |

## PRESSES À SERRAGE RAPIDE

- Poignée de serrage rapide avec effet cliquet



| REFERENCE | Profondeur de coupe max mm | Ouverture max mm | Force de serrage Nm | kg   | PRIX H.T.              |
|-----------|----------------------------|------------------|---------------------|------|------------------------|
| 145.0402  | 80                         | 160              | 3000                | 0,53 | 48 <sup>€HT</sup> ,20  |
| 145.0412  | 120                        | 250              | 4000                | 1,50 | 64 <sup>€HT</sup> ,70  |
| 145.0418  | 120                        | 400              | 5500                | 2,40 | 72 <sup>€HT</sup> ,00  |
| 145.0420  | 120                        | 600              | 5500                | 2,83 | 96 <sup>€HT</sup> ,55  |
| 145.0421  | 120                        | 800              | 6000                | 3,64 | 106 <sup>€HT</sup> ,50 |

### RETROUVEZ

l'ensemble de notre gamme bâtiment en chapitre 12 du catalogue K15



chapitre 12

# OUTILLAGE POUR LE BÂTIMENT

## COUPE-BOULONS À BRAS FORGÉS



| REFERENCE | L. mm | PRIX H.T.                           |
|-----------|-------|-------------------------------------|
| 118.0218  | 450   | 50 <sup>€ HT</sup> <sub>1,20</sub>  |
| 118.0224  | 600   | 59 <sup>€ HT</sup> <sub>4,40</sub>  |
| 118.0230  | 750   | 72 <sup>€ HT</sup> <sub>7,70</sub>  |
| 118.0236  | 900   | 108 <sup>€ HT</sup> <sub>0,00</sub> |



Mâchoires avec un traitement spécial de surface pour une meilleure longévité



Mâchoires biseautées pour une utilisation optimale des lames



Poignées ergonomiques pour un grand confort de travail

### NOUVELLE GÉNÉRATION

- PLUS ROBUSTE
- PLUS DESIGN
- NOUVELLE TÊTE RENFORCÉE
- TARIF INCHANGÉ

## CLÉ POUR ÉCHAFFAUDAGE 4 EN 1

- Cliquet 28 dents
- Extrémité conique pour broche de monte

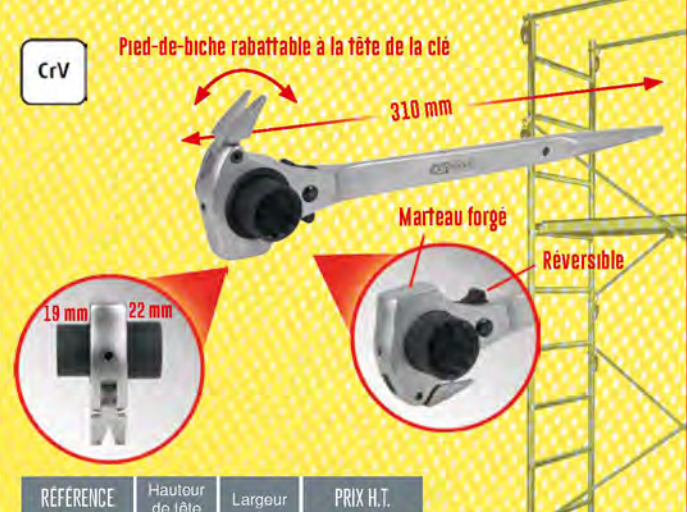

| REFERENCE | Hauteur de tête | Largeur | PRIX H.T.                          |
|-----------|-----------------|---------|------------------------------------|
| 522.2219  | 50 mm           | 55 mm   | 29 <sup>€ HT</sup> <sub>9,90</sub> |

**NOUVEAUTÉ**

## PELLES ROND

- Col de cygne
- Manche bois



LARGEUR IDÉALE POUR LES TRANCHÉES

| REFERENCE | L1 mm | L2 mm | g   | PRIX H.T.                         |
|-----------|-------|-------|-----|-----------------------------------|
| 144.0824  | 270   | 210   | 950 | 8 <sup>€ HT</sup> <sub>3,30</sub> |

## JEU DE DEUX CROCHETS DÉFORMABLES

2 pièces



150.1935

13<sup>€ HT</sup><sub>9,90</sub>

**NOUVEAUTÉ**

## PELLES ROND

- Manche bois



| REFERENCE | L1 mm | L2 mm | kg   | PRIX H.T.                         |
|-----------|-------|-------|------|-----------------------------------|
| 144.0821  | 270   | 270   | 1,84 | 7 <sup>€ HT</sup> <sub>9,90</sub> |
| 144.0822  | 290   | 290   | 2,40 | 8 <sup>€ HT</sup> <sub>0,00</sub> |
| 144.0823  | 310   | 310   | 2,60 | 8 <sup>€ HT</sup> <sub>3,30</sub> |

## PELLES CARRÉES

- Col de cygne



| REFERENCE |             | L1 mm | L2 mm | kg   | PRIX H.T.                          |
|-----------|-------------|-------|-------|------|------------------------------------|
| 144.0806  | sans manche | 250   | 250   | 1,26 | 6 <sup>€ HT</sup> <sub>9,75</sub>  |
| 144.0826  | manche bois | 250   | 250   | 2,05 | 11 <sup>€ HT</sup> <sub>2,20</sub> |

## PELLES ALSACE

- Bords relevés

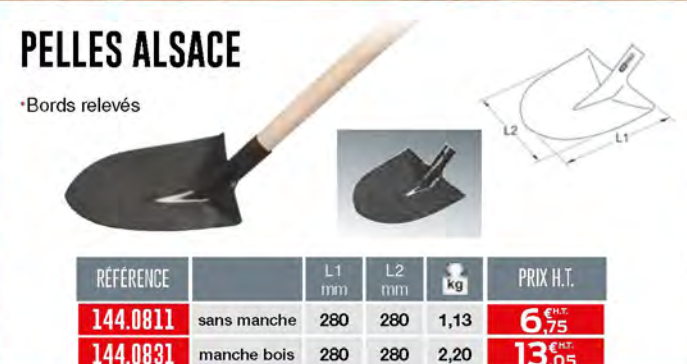

| REFERENCE |             | L1 mm | L2 mm | kg   | PRIX H.T.                          |
|-----------|-------------|-------|-------|------|------------------------------------|
| 144.0811  | sans manche | 280   | 280   | 1,13 | 6 <sup>€ HT</sup> <sub>7,75</sub>  |
| 144.0831  | manche bois | 280   | 280   | 2,20 | 13 <sup>€ HT</sup> <sub>0,05</sub> |

## PIOCHES DE TERRASSIER

- Oeil rond



| REFERENCE  |                    | D mm | L mm | kg   | PRIX H.T.                          |
|------------|--------------------|------|------|------|------------------------------------|
| A 144.0921 | manche bois        | 55   | 570  | 3,00 | 12 <sup>€ HT</sup> <sub>6,65</sub> |
| B 144.0922 | manche tri-matière | 55   | 570  | 3,55 | 20 <sup>€ HT</sup> <sub>3,30</sub> |
| C 144.0901 | sans manche        | 55   | 570  | 2,55 | 7 <sup>€ HT</sup> <sub>3,30</sub>  |

## PIOCHES DE TERRASSIER

- Oeil ovale



| REFERENCE |             | D mm | L mm | kg   | PRIX H.T.                          |
|-----------|-------------|------|------|------|------------------------------------|
| 144.0905  | sans manche | 57   | 570  | 2,50 | 9 <sup>€ HT</sup> <sub>9,90</sub>  |
| 144.0925  | manche bois | 57   | 57   | 3,24 | 14 <sup>€ HT</sup> <sub>6,65</sub> |

## RÂTEAUX FORGÉS

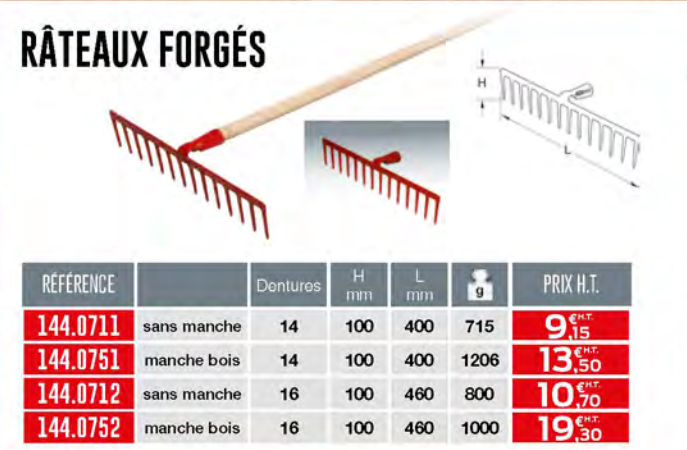

| REFERENCE |             | Dentures | H mm | L mm | g    | PRIX H.T.                          |
|-----------|-------------|----------|------|------|------|------------------------------------|
| 144.0711  | sans manche | 14       | 100  | 400  | 715  | 9 <sup>€ HT</sup> <sub>1,15</sub>  |
| 144.0751  | manche bois | 14       | 100  | 400  | 1206 | 13 <sup>€ HT</sup> <sub>5,50</sub> |
| 144.0712  | sans manche | 16       | 100  | 460  | 800  | 10 <sup>€ HT</sup> <sub>7,70</sub> |
| 144.0752  | manche bois | 16       | 100  | 460  | 1000 | 19 <sup>€ HT</sup> <sub>3,30</sub> |

## BALAI DE CANTONNIER SYNTHÉTIQUE



| REFERENCE |             | L1 mm | L2 mm | g    | PRIX H.T.                          |
|-----------|-------------|-------|-------|------|------------------------------------|
| 146.1030  | sans manche | 22    | 320   | 420  | 6 <sup>€ HT</sup> <sub>5,55</sub>  |
| 146.1031  | manche bois | 22    | 320   | 1322 | 9 <sup>€ HT</sup> <sub>0,00</sub>  |
| 146.1060  | sans manche | 22    | 600   | 520  | 10 <sup>€ HT</sup> <sub>3,35</sub> |
| 146.1061  | manche bois | 22    | 600   | 1600 | 12 <sup>€ HT</sup> <sub>7,70</sub> |

## BALAI EN FIBRE DE COCO



| REFERENCE |             | D mm | L mm | g    | PRIX H.T.                          |
|-----------|-------------|------|------|------|------------------------------------|
| 146.2060  | sans manche | 24   | 600  | 700  | 9 <sup>€ HT</sup> <sub>9,95</sub>  |
| 146.2061  | manche bois | 24   | 600  | 1600 | 14 <sup>€ HT</sup> <sub>9,95</sub> |
| 146.2070  | sans manche | 24   | 1000 | 1250 | 21 <sup>€ HT</sup> <sub>2,20</sub> |
| 146.2071  | manche bois | 24   | 1000 | 1580 | 26 <sup>€ HT</sup> <sub>0,05</sub> |

## BALAI DE CANTONNIER EN PALMYRA

- Manche bois



EXISTE AUSSI EN FIBRE DE COCO ET FIBRE SYNTHÉTIQUE

146.2031

12<sup>€ HT</sup><sub>9,90</sub>

## BALAYETTE COCO

- Manche bois
- Fibre coco



146.3005

1<sup>€ HT</sup><sub>7,70</sub>

## PELLE MÉTALLIQUE

- Épaisseur 1 mm



146.3000

4<sup>€ HT</sup><sub>6,60</sub>

## RACLETTES À EAU

- Manche bois

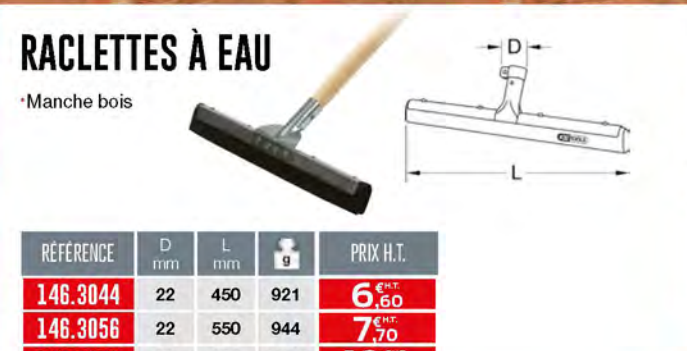

| REFERENCE | D mm | L mm | g    | PRIX H.T.                          |
|-----------|------|------|------|------------------------------------|
| 146.3044  | 22   | 450  | 921  | 6 <sup>€ HT</sup> <sub>6,60</sub>  |
| 146.3056  | 22   | 550  | 944  | 7 <sup>€ HT</sup> <sub>7,70</sub>  |
| 146.3076  | 22   | 750  | 1117 | 10 <sup>€ HT</sup> <sub>6,60</sub> |

# OUTILLAGE SPÉCIFIQUE ÉLECTRICITÉ

## JEUX DE TOURNEVIS ISOLÉS ULTIMATE®

8 pièces

- 2,5 - 4 - 5,5 - 6,5 mm
- PH0 - PH1 - PH2



922.6218  
30 € HT, 30

16 pièces

- 2,5 - 3,0 - 3,5 - 4,0 - 5,5 - 6,5 - 8,0 mm
- PH0 - PH1 - PH2 - PH3
- PZ0 - PZ1 - PZ2 - PZ3



922.6219  
67 € HT, 30

## MINI COUPE-CÂBLES



118.0015  
30 € HT, 90

## TOURNEVIS TESTEUR 105-250V

- Manche transparent
- Témoin par led

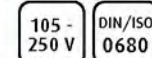

911.2178  
2 € HT, 60

## JEU DE PINCES ISOLÉS ERGOTORQUE®

4 pièces

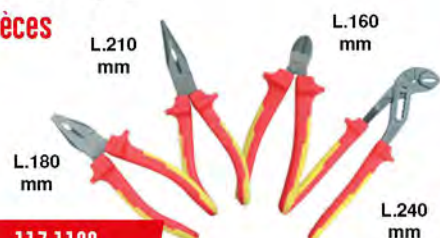
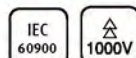

117.1100  
62 € HT, 20

## JEU DE PINCES ERGOTORQUE® ET TOURNEVIS ISOLÉS ULTIMATE®

8 pièces

- 3,5 - 4 - 5,5 mm
- PH0 - PH1

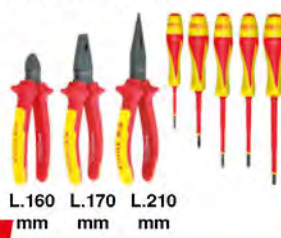

117.1105  
51 € HT, 30

## COFFRET DE TOURNEVIS ÉLECTRONIQUES

14 pièces

- PH00 - PH0 - PH1
- 1,4 - 2 - 2,4 - 3 mm
- T6 - T7 - T8 - T9 - T10 - T15 - T20



500.7170  
26 € HT, 80

## TOURNEVIS BORNIER ISOLÉS ULTIMATE®



| REFERENCE |              | PRIX H.T.  |
|-----------|--------------|------------|
| 922.6220* | 3,5 x 100 mm | 3 € HT, 70 |
| 922.6221* | 4,0 x 100 mm | 4 € HT, 40 |
| 922.6222* | 5,5 x 125 mm | 4 € HT, 90 |
| 922.6223* | 6,5 x 150 mm | 5 € HT, 80 |
| 922.6224* | PH1 x 80 mm  | 4 € HT, 50 |
| 922.6225* | PH2 x 100 mm | 5 € HT, 80 |
| 922.6226* | PZ1 x 80 mm  | 4 € HT, 50 |
| 922.6227* | PZ2 x 80 mm  | 5 € HT, 80 |

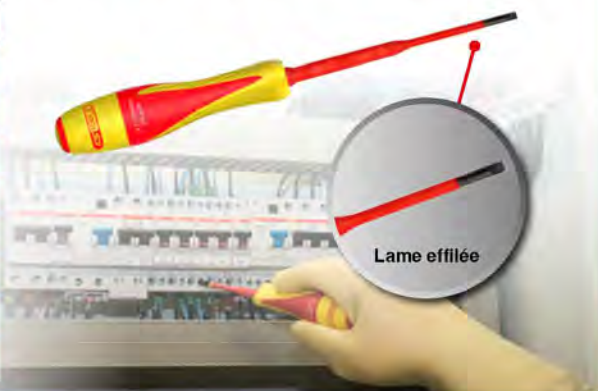

Lame effilée

## COFFRET DE PINCES ET TOURNEVIS ÉLECTRONIQUES

10 pièces

- PH00 - PH0 - PH1
- 1,4 - 2 - 2,4 - 3 mm
- Pince à bec demi-rond, droit, 125 mm
- Pince coupante diagonale, 115 mm
- Pince brucelle inox, 45 mm



500.7180  
26 € HT, 75

## COMPOSITION D'OUTILS ÉLECTRICIEN EN SAC SMARTBAG XL

137 pièces

117.0138  
406 € HT, 00



1/4"

- Embouts +, -, 1/4"
- Douilles 5,5 à 14 mm



Embouts +, -, 1/4"



8 à 19 mm

2 à 10 mm

10"

1 kg 250 g

# OUTILLAGE SPÉCIFIQUE ÉLECTRICITÉ

## MULTIMÈTRE DIGITAL

- Livré avec des pointes d'essai
- V~ 200 mV > 600 V
- A~ 200 µA > 10 A
- V~ 200 V > 600 V
- Ω 200 Ω > 2000 Ω

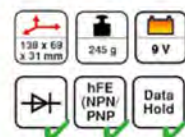

150.1495  
23 € HT, 50

## CLÉ UNIVERSELLE POUR ARMOIRE ÉLECTRIQUE

- Chainette
- Adaptateur pour embouts DIN 3126 / C 6,3

130.1015

17 € HT, 75



|   |          |
|---|----------|
| ■ | 6 mm     |
| ■ | 7 - 8 mm |
| ▲ | 9 mm     |
| ● | 3 - 5 mm |
| + | PH 2     |
| ○ | 7 mm     |

## MINI CHALUMEAU

- Fonctionnement au gaz jusqu'à 1300 °C
- Allumage piezo-électrique

140 mm



960.1200

38 € HT, 20

## COUPEAU À DÉGAÏNER POUR CÂBLES

- Pour couper et dénuder des fils ronds
- Lame crochet pour dénuder des câbles plats
- Coupeau intérieur avec lame réglable et pivotante
- Ø 28 mm

907.2184

10 € HT, 45



## PINCE AMPÈREMÉTRIQUE

- A~ 200 A, 600 A
- V~ 600 V
- V~ 600 V
- 2 MΩ



150.0925

39 € HT, 40

## PINCE À DÉNUDER AUTOMATIQUE

- Système de coupe intégré
- Recul de dénudage de 0,02 - 10 mm
- Capacité de coupe 1.5 à 10 mm²

Lames facilement interchangeables

115.1245

111 € HT, 20



## JEU D'OUTILS À DÉNUDER ET À SERTIR

8 pièces

- Puissance de sertissage réglable
- Poignées bi-matière
- Pince à dénuder à fermeture automatique incluse

115.1400

194 € HT, 80



## FER À SOUDER AVEC SUPPORT

- Cœur de chauffe en céramique
- Panne en cuivre pour une chauffe rapide et une bonne transmission de la chaleur



960.1130

20 € HT, 00

## MICRO SET DE SOUDURE

10 pièces

- Émission du gaz réglable en continu
- Fonction air chaud pour thermoretractable

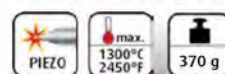

Vendu sans gaz



960.1160

54 € HT, 00

## MIROIR À SOUDER MAGNÉTIQUE

- Miroir chromé
- Bras flexible



903.6000

33 € HT, 90

## CONSOMMABLES POUR L'ÉLECTRICITÉ

### ASSORTIMENT DE RACCORDS DE DÉRIVATION

- 25 x Ø 0,5 - 1,5
- 25 x Ø 1,5 - 2,5

145 g 50 pièces

REFERENCE 970.0570 PRIX H.T. 8 € HT, 30



### PINCE POUR COLLIERS

- Tension de serrage réglable
- Pour colliers de largeur 2,4 à 13 mm

REFERENCE 115.1027 PRIX H.T. 30 € HT, 00



### RUBANS ISOLANTS PVC

- Forte résistance diélectrique et électrique



10 pièces

REFERENCE 141.6010 PRIX H.T. 7 € HT, 00



### ASSORTIMENT DE COLLIERS DE SERRAGE

- 8 x Ø 16 mm
- 6 x Ø 22 mm
- 4 x Ø 25 mm
- 2 x Ø 28 mm
- 2 x Ø 35 mm
- 4 x Ø 40 mm

300 g 26 pièces

REFERENCE 970.0070 PRIX H.T. 7 € HT, 20



### ASSORTIMENT DE COLLIERS

- En sachet :
- 160 x 100 x 2,5 mm
- 40 x 200 x 4,8 mm
- 30 x 300 x 4,8 mm
- 10 x 200 x 7,6 mm
- 10 x 300 x 7,6 mm

250 pièces

REFERENCE 970.0588 Couleur transparent PRIX H.T. 6 € HT, 70  
970.0589 noir PRIX H.T. 7 € HT, 50



### ASSORTIMENT DE GAINES THERMO-RÉTRACTABLES

- Rétreint 2:1
- 30 x 1,5 x 100 mm
- 30 x 2,5 x 100 mm
- 20 x 4,0 x 100 mm
- 10 x 6,0 x 100 mm
- 6 x 10,0 x 100 mm
- 4 x 13,0 x 100 mm

130 g 100 pièces

REFERENCE 970.0540 PRIX H.T. 8 € HT, 00



# OUTILLAGE SPÉCIFIQUE SANITAIRE

## MINI COUPE-TUBES

- Pour cuivre, laiton et conduite en acier fin
- Forme ergonomique
- 2 roulettes de guidage
- Poignée rainurée à visser



101.5016

10 € HT, 10

## MINI COUPE-TUBES

- Cuivre, laiton et conduite en acier fin



101.2000

11 € HT, 80

## COUPE-TUBES À CLIQUET

- 2 roulettes de guidage
- Ébavureur rabattable
- Vis de réglage
- Coupe-tubes en plastique



104.5002

38 € HT, 30

## COUPE-TUBES POUR PETITES SECTIONS

- Ébavureur rabattable
- Livré avec molette de rechange cuivre dans la poignée
- 2 roulettes de guidage
- Poignée rainurée à visser



102.1000

15 € HT, 05

## COUPE-TUBES À AVANCE TÉLESCOPIQUE

- Ébavureur intérieur télescopique
- Livré avec molette de rechange cuivre dans la poignée
- 4 roulettes de guidage
- Poignée à visser



103.5010

34 € HT, 00

## COUPE-TUBES AUTOMATIQUE POUR PVC

- Pour tubes PE, PP et PVDF
- Ébavureur rabattable
- Livré avec molette de rechange cuivre dans la poignée
- Réglage rapide avec retour sur ressort
- 4 rouleaux guides
- Poignée à visser



222.0750

93 € HT, 10

## COUPE-TUBES AUTOMATIQUE POUR PVC

- Pour tubes PE, PP et PVDF
- Livrée avec molette de rechange cuivre dans la poignée
- Réglage rapide avec retour sur ressort
- Profondeur de coupe maximum 19 mm
- 2 rouleaux guides
- Poignée à visser



222.1250

116 € HT, 40

## CISAILLE POUR TUBES PLASTIQUES

- Pour tubes PE, PP, PVDF Ø 0 - 42 mm



222.0005

39 € HT, 65

## CISAILLES RÉVOLVER POUR TUBES PLASTIQUES

- Avancé progressive de la lame par actionnement de la poignée
- Mécanisme d'ouverture de la lame par bouton
- Pour tubes PVC à parois fines max. 5 mm
- Corps en fonte coulée



| RÉFÉRENCE | Ø mm   | L mm | H mm | PRIX H.T.   |
|-----------|--------|------|------|-------------|
| 222.1100  | 6 - 35 | 190  | 160  | 38 € HT, 30 |
| 222.3100  | 6 - 42 | 210  | 220  | 67 € HT, 60 |

## ASSORTIMENTS DE JOINTS

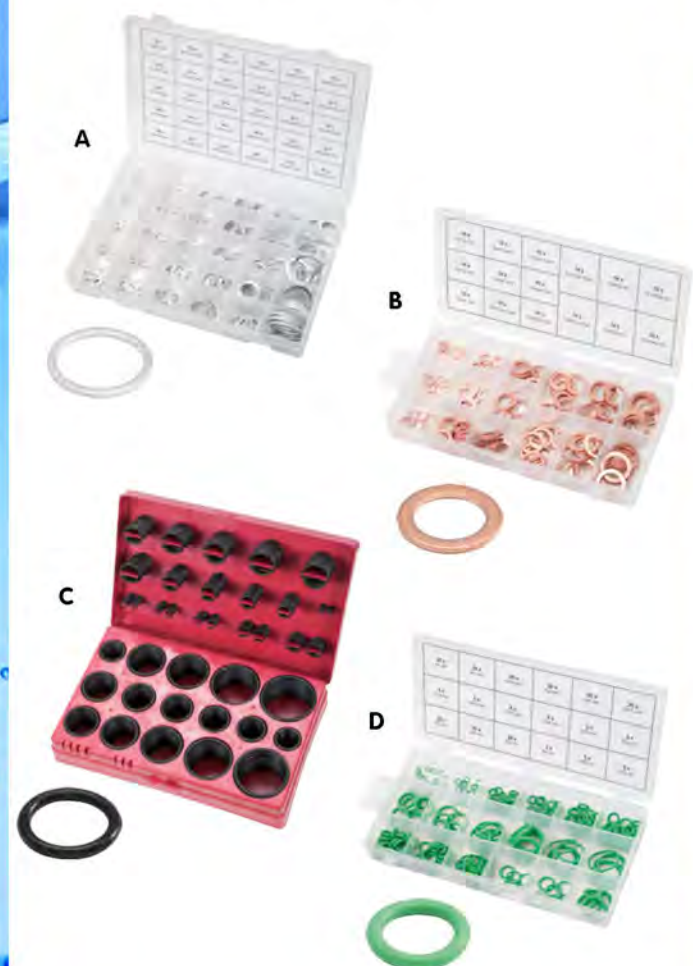

| RÉFÉRENCE  | Description                             | Nb pièces | PRIX H.T.   |
|------------|---|-----------|-------------|
| A 970.0160 | Joints alu Ø 9 - 36 mm                  | 300       | 15 € HT, 80 |
| B 970.0040 | Joints cuivre Ø 10 - 24 mm              | 150       | 20 € HT, 60 |
| C 970.0130 | Joints toriques R01 à R32 - Ø 3 - 50 mm | 419       | 15 € HT, 80 |
| D 970.0260 | Joints toriques pour climatisation HNBR | 225       | 24 € HT, 30 |

## CISAILLE ET JEUX DE MORS POUR TUYAUX ET TUBES EN PLASTIQUE

8 pièces



123.0075

34 € HT, 90

NOUVEAUTÉ



## CLÉS SERRE-TUBES STILLSON

- Réglage continu
- Forgée



| RÉFÉRENCE | Taille | Ø      | Ø mm | L mm | kg   | PRIX H.T.             |
|-----------|--------|--------|------|------|------|-----------------------|
| 114.0008  | 8"     | 3/4"   | 27   | 200  | 0,25 | 10 <sup>€HT</sup> ,50 |
| 114.0010  | 10"    | 1"     | 35   | 250  | 0,60 | 12 <sup>€HT</sup> ,70 |
| 114.0012  | 12"    | 1.1/4" | 42   | 300  | 0,70 | 15 <sup>€HT</sup> ,90 |
| 114.0014  | 14"    | 1.1/2" | 49   | 350  | 1,10 | 16 <sup>€HT</sup> ,90 |
| 114.0018  | 18"    | 2"     | 60   | 450  | 1,75 | 23 <sup>€HT</sup> ,80 |
| 114.0024  | 24"    | 2.1/2" | 76   | 600  | 3,50 | 37 <sup>€HT</sup> ,10 |
| 114.0036  | 36"    | 3.1/2" | 102  | 900  | 6,25 | 74 <sup>€HT</sup> ,20 |

## PINCE SERRE-TUBE À TÊTE RÉGLABLE

- Mors supérieur HRC 54-57
- Mors inférieur HRC 52-55



## CLÉ SERRE-TUBES À CHAÎNE

114.0040

38<sup>€HT</sup>,90

- Travail similaire au cliquet
- Pour les endroits difficiles d'accès
- Denture haute résistance
- Forgée



## ÉBAVUREUR MULTICOUCHE

- Pour nettoyer et éliminer les bavures des tuyaux PVC, multicouches et cuivre
- Acier carbone bruni
- 16 x 2 - 20 x 2 - 26 x 3 - 32 x 3 mm

105.6000

23<sup>€HT</sup>,75



## CLÉ SERRE-TUBES STILLSON 24" TÉLESCOPIQUE

- Encombrement réduit grâce à son bras télescopique 24" avec l'encombrement du 17"



| RÉFÉRENCE | Taille | Ø mm | L mm      | Nm   | kg   | PRIX H.T.             |
|-----------|--------|------|-----------|------|------|-----------------------|
| 114.1024  | 24"    | 95   | 585 - 780 | 3800 | 3,15 | 69 <sup>€HT</sup> ,00 |

## GABARIT DE CONTOUR

- Support latéraux pour assembler deux jauges ensemble
- Pour une largeur de travail de 500 mm
- Profondeur de jauge 45 mm
- 4 aimants

140.2147

32<sup>€HT</sup>,40

Utilisation : Travaux d'ébéniste / carreleur



## PINCE À CINTRER EN ALUMINIUM

- Pour un cintrage précis jusqu'à 180°
- Pour tube en cuivre normal et gainé
- Montage simple pour plus de facilité au travail
- Ø 10 mm

122.0010

35<sup>€HT</sup>,40



## MINI CINTREUSES 3 EN 1

- Pour un cintrage précis jusqu'à 180°
- Pour cuivre, aluminium, laiton et acier tendre
- Pour cintrer en trois dimensions
- Dimensions minimales et angle de cintrage inscrits sur l'outil
- Acier



| RÉFÉRENCE | Ø mm       | Ø                   | L mm | kg  | PRIX H.T.             |
|-----------|------------|---------------------|------|-----|-----------------------|
| 120.1000  | 6 + 8 + 10 | -                   | 270  | 420 | 41 <sup>€HT</sup> ,80 |
| 120.1001  | -          | 1/4" + 5/16" + 3/8" | 240  | 420 | 41 <sup>€HT</sup> ,80 |

## CINTREUSES HYDRAULIQUES

- Formes de Ø 1/2" - 3/4" - 1" - 1.1/4" - 1.1/2" - 2" - 2.1/2" - 3"



AVEC TRÉPIED

| RÉFÉRENCE | Poussée effective | Capacité | H mm  | kg  | PRIX H.T.               |
|-----------|-------------------|----------|-------|-----|-------------------------|
| 203.1300  | 15T               | 2"       | 260,0 | 59  | 1143 <sup>€HT</sup> ,90 |
| 203.1301  | 20T               | 3"       | 265,0 | 129 | 1712 <sup>€HT</sup> ,50 |

## HUILE POUR CINTREUSE HYDRAULIQUE

- Permet un complément d'huile dans le vérin des cintreuses (fuites...)



902.1102

33<sup>€HT</sup>,90

## CINTREUSE À MAIN

7 pièces

- Rayon de cintrage 90°
- Contre-formes en aluminium, Ø 10 - 12 - 14 - 16 - 18 - 22 mm



203.1201

203<sup>€HT</sup>,90

## RESSORTS DE CINTRAGE EXTÉRIEURS

- Pour le cintrage à main des tubes en cuivre
- La forme optimale du ressort empêche tout pliage involontaire

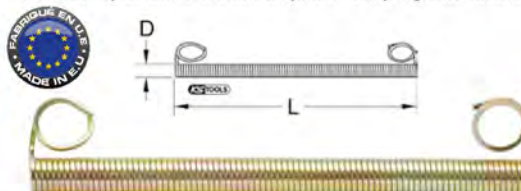

| RÉFÉRENCE | D mm | L mm | kg  | PRIX H.T.             |
|-----------|------|------|-----|-----------------------|
| 203.0110  | 10   | 245  | 140 | 6 <sup>€HT</sup> ,50  |
| 203.0112  | 12   | 245  | 200 | 6 <sup>€HT</sup> ,80  |
| 203.0114  | 14   | 260  | 300 | 7 <sup>€HT</sup> ,50  |
| 203.0116  | 16   | 270  | 320 | 9 <sup>€HT</sup> ,30  |
| 203.0118  | 18   | 285  | 450 | 11 <sup>€HT</sup> ,40 |
| 203.0120  | 20   | 305  | 480 | 12 <sup>€HT</sup> ,10 |
| 203.0122  | 22   | 320  | 550 | 15 <sup>€HT</sup> ,05 |

## PINCE MULTIPRISES ENTREPASSÉE

115.2000

11<sup>€HT.</sup><sub>30</sub>

10"



DIN 8976

CrV

240 mm

## JEU DE PINCES MULTIPRISES

3 pièces

7"

175 mm

10"

240 mm

12"

300 mm

115.0000

44<sup>€HT.</sup><sub>60</sub>

DIN 8976

CrV

## JEU DE CLÉS À TUBE

10 pièces

518.0405

143<sup>€HT.</sup><sub>10</sub>

\*6x7 - 8x9 - 10x11 - 12x13 - 14x15 - 16x17 - 18x19 - 20x22 mm  
\*Poignées de force 100 - 170 mm

DIN 896 Form A

ISO 2236

CrV



## JEU DE CLÉS À MOLETTE

3 pièces

577.0399

69<sup>€HT.</sup><sub>90</sub>

\*15°  
\*Ø 10"  
\*Ø 12"  
\*Ø 15"

DIN 3117 A



250 mm



300 mm



375 mm

## CLÉ À MOLETTE À MANCHE BI-MATIÈRE À OUVERTURE LARGE

OUVERTURE MAX 36 MM

577.0202

20<sup>€HT.</sup><sub>70</sub>

FORMAT MINI



205 mm

## JEU DE CLÉS À MOLETTE À MANCHE BI-MATIÈRE

3 pièces

\*Ø 8"  
\*Ø 10"  
\*Ø 12"

DIN 3117 A



200 mm



250 mm



300 mm

577.0199

49<sup>€HT.</sup><sub>40</sub>

## DÉBOUCHEUR À POMPE

950.0400

97<sup>€HT.</sup><sub>00</sub>

Poignée latérale



590 mm



2,08 kg

## DÉBOUCHEUR DE CANALISATIONS

\*Déboucheur à spirale pour les endroits difficiles d'accès pour tubes jusqu'à max. Ø 50 mm sans démontage de l'évier ou du siphon  
\*6 pans pour mandrins  
\*Utilisation manuelle  
\*Carter en matériaux composites anti-chocs  
\*Longueur de spirales : 4,5 m



Ø 6 mm

140 mm

290 mm

900.1990

68<sup>€HT.</sup><sub>50</sub>

## COFFRET DE FILIÈRES À MAIN PAS GAZ

8 pièces

\*Filetage à droite, pas gaz conique BSPT selon DIN 2999  
\*Faible encombrement  
\*Changement simple des peignes de filetage  
\*Ø 3/8", 1/2", 3/4" et 1"

DIN 2999 BSPT

903.3300

91<sup>€HT.</sup><sub>30</sub>



## POMPE D'ÉPREUVE MANUELLE

\*0 à 60 bars  
\*Piston en téflon Ø 30 mm  
\*Tuyau à haute pression de 1.5 m avec raccord 1/2" droite  
\*2 vannes d'arrêt

902.1004

199<sup>€HT.</sup><sub>00</sub>

12 L



## PISTOLET SQUELETTE

\*Tige de piston en acier

980.1055

3<sup>€HT.</sup><sub>60</sub>

310 ml  
L345x H187 mm  
428 g

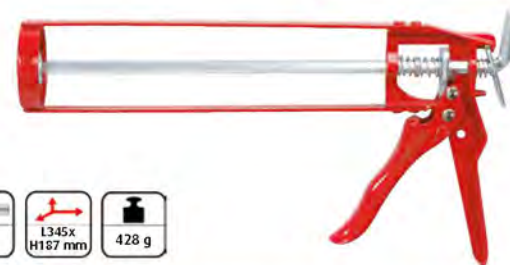

## PISTOLET À CARTOUCHE

innovation  
KSTOOLS

980.3050

38<sup>€HT.</sup><sub>00</sub>

Muni d'un indicateur de niveau de remplissage



Effort réduit : rapport 1:10

310 ml  
L340x H200 mm  
750 g

SANS TIGE DE POUSSÉE

## PISTOLETS À CARTOUCHE

\*Pour cartouches et poches



| RÉFÉRENCE | Capacité | L mm  | H mm  | Poids | PRIX H.T.                        |
|-----------|----------|-------|-------|-------|----------------------------------|
| 980.1000  | 400 ml   | 340,0 | 210,0 | 750   | 16 <sup>€HT.</sup> <sub>70</sub> |
| 980.3000  | 600 ml   | 480,0 | 210,0 | 1100  | 35 <sup>€HT.</sup> <sub>10</sub> |

## COFFRET D'OUTILS À BATTRE LES COLLETS

6 pièces

- Pour la création de collets à 45° sur tube cuivre
- Matrice à collet 10-22 mm
- Toupie, Ø 6-14 mm, L 108 mm



122.2201

92<sup>€HT</sup>,90

## COFFRET DE PINCE À EMBOÎTURE

6 pièces

- 5 têtes à emboîture, 12 - 14 - 16 - 18 - 22 mm



202.1400

195<sup>€HT</sup>,30

## CLÉ DE MONTAGE ÉTAGÉE + CLIQUET

2 pièces

- Clé de montage étagée à 4 étages 3/8" - 1/2" - 3/4" - 1"

1/2"



270 mm

130.3000

34<sup>€HT</sup>,35

## CLÉ À BONDE AVEC ADAPTATEUR BAIGNOIRE

- Clé de maintien et de vissage pour siphons standards et excentriques
- Conçu pour le vidage à croissillons et à ergots

AL



116.2005

59<sup>€HT</sup>,25

## PINCE À SIPHON

- Conçu pour les travaux de vissage et de dévissage des surfaces ou matériaux délicats (siphons, manchons, etc.)
- Mâchoires de protection avec garniture plastique
- Poignées gainées de PVC

116.1200

10<sup>€HT</sup>,70



45 mm

225 mm

20 - 65 mm

## CLÉ LAVABO TÉLESCOPIQUE

- Poignée orientable pour plus de force
- Bec pivotant pour une prise à droite ou à gauche
- Rallonge télescopique à 3 positions
- Chromée



150 mm

275 - 455 mm

∅ 10 - 32 mm

126.1000

29<sup>€HT</sup>,25

## NIVEAU À ENTRAXES NORMALISÉS

- 2 calibres, filetages 1/2" sur un côté
- L. 246 mm
- Dimensions normalisées : 90 - 110 - 120 - 140 - 150 - 160 - 180 - 200 - 220 mm
- Gabarit en aluminium



204.2000

67<sup>€HT</sup>,90

**SPÉCIAL ROBINETTERIE**



2 niveaux horizontaux

2 calibres 1/2"

## JEU DE CLÉ DE MONTAGE DE SIÈGE DE TOILETTES

4 pièces

- Idéale pour le montage et le démontage des sièges de toilettes et des robinets d'équerre
- Adaptée à plus de 25 fixations de sièges de toilettes
- Manipulation propre, facile et hygiénique
- Très maniable et effet optimal de levage par une articulation spéciale
- Aussi adaptée pour les zones difficiles d'accès
- Avec 3 adaptateurs

123.0035

39<sup>€HT</sup>,90



**NOUVEAUTÉ**

## DÉGOUJONNEUSE À ROULEAUX (RACCORD EN S)

- Idéale pour les raccords excentriques de robinets



116.2066

19<sup>€HT</sup>,28

**NOUVEAUTÉ**

## KIT DE MONTAGE DE LAVABOS À UNE PERSONNE

2 pièces

- Pour le montage précis de lavabos à soubassement
- Application universelle grâce aux diverses possibilités de montage et de réglage
- Grands gains de temps
- Tige extra longue pour la plupart des lavabos



**UTILISATION FACILE PAR UNE SEULE PERSONNE**

123.0080

39<sup>€HT</sup>,90

**NOUVEAUTÉ**

## COFFRET SPÉCIAL SANITAIRE

6 pièces

- Poignée articulée, M8/M10
- Douilles extra longues 9 - 10 - 13 mm
- Clé à bondes, 92 mm
- Dégoujonneuse à rouleau

**SPÉCIAL ROBINETTERIE**

116.2050

123<sup>€HT</sup>,10



## COFFRET D'EMPORTE-PIÈCES SPÉCIAL PLOMBIER

2 pièces

- Clé étagée 3/8", 1/2", 3/4" et 1"
- Pour tôles fines
- ∅ 32 - 35 mm



129.0220

122<sup>€HT</sup>,30



# OUTILLAGE SPÉCIFIQUE SANITAIRE

## COMPOSITION D'OUTILS SANITAIRE ET CHAUFFAGE EN SAC SMARTBAG XL

125 pièces



850.0126

368 € HT, 30

1/4"  
Embout  $\oplus \ominus \omin� \omin�$   
Douilles  $\odot 5,5 \text{ à } 14 \text{ mm}$

1/4"

Embout  $\oplus \ominus \omin� \omin�$

1/4"

12" - 10" - 7"

8 à 19 mm

8"

400 g

## LÈVE-RADIATEUR

30 kg



160.0230

370 € HT, 90



## COFFRET DE PINCES POUR RACCORDS À GLISSEMENT

11 pièces

∅ 12 - 16 - 20 mm

202.1300

216 € HT, 00



## LÈVE CHAUFFE-EAU PLIANT

- Hauteur maxi sans rallonge : 1350 mm
- Hauteur maxi avec rallonge : 1680 mm
- Longueur des fourches : 460 mm
- Écartement des fourches : 310 mm

40 kg

160.0239

630 € HT, 90

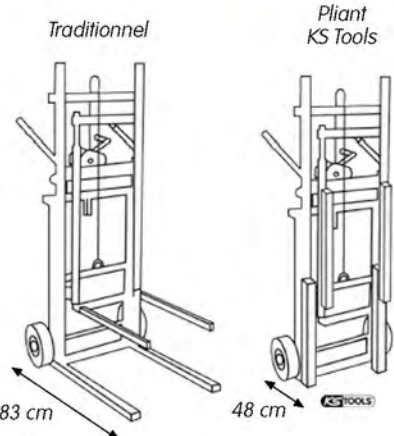

Berceau inclus



50% DE GAIN DE PLACE

design breveté  
KS TOOLS



PLIÉ

OUVERT

## CHALUMEAUX PROPANE UNIVERSEL

- Température de la flamme env. 1700°C
- Température de travail env. 650°C
- Etamage jusqu'à max. ∅ 22 mm
- Livré sans cartouche de gaz
- Corps en métal



903.5905 avec piezo



| RÉFÉRENCE | PIEZO | PRIX H.T.   |
|-----------|-------|-------------|
| 903.5904  | sans  | 28 € HT, 50 |
| 903.5905  | avec  | 37 € HT, 40 |

## TABLE DE MONTEUR

• Hydrofuge et résistant aux hydrocarbures

40 kg

Plateau bois massif contre-collé



PLIABLE

914.1300

143 € HT, 00

Eco-part. HT / Montant total HT  
2,38 € / 145,38 €



## TABLE DE MONTEUR

- Hydrofuge et résistant aux hydrocarbures
- Protection latérale en acier
- Grande stabilité grâce aux pieds tubulaires ∅ 35 mm en biais



Plateau bois massif contre-collé



PLIABLE

914.2000

185 € HT, 90

Eco-part. HT / Montant total HT  
2,45 € / 188,35 €

## TABLE SANITAIRE

- Surface résistante à l'eau et à la poussière
- Grande stabilité grâce aux pieds tubulaires ∅ 35 mm en biais



Plateau en bois de hêtre massif  
Épaisseur : 30 mm



PLIABLE

914.3000

157 € HT, 00

Eco-part. HT / Montant total HT  
2,10 € / 159,10 €

## VIDÉOSCOPE ULTIMATE *VISION* MASTER AVEC SONDE SEMI-RIGIDE Ø 5,5 mm ET CAMÉRA 0°

**ULTIMATE *VISION***  
EXTEND YOUR EYE

- Boîtier de contrôle ergonomique et facile d'utilisation
- Sonde semi-rigide avec caméra 0°
- Résolution d'image : 300 dpi
- Livré avec câble USB, câble AV et piles AA



3,5" TFT LCD VGA  
640 X 480 pixels

550.7055

479<sup>€</sup>H.T.  
00



Ø 5,5 mm

## VIDÉOSCOPE ULTIMATE *vision* AVEC DÉVIDOIR ET SONDE 20 M

**ULTIMATE *VISION***  
EXTEND YOUR EYE

- Câble de la sonde semi-rigide
- Tête de caméra flexible pour la facilité d'accès
- 8 minis-LEDs blanches ultra-puissantes
- Système transportable qui libère les mains lors des travaux d'inspection
- Champ de vision de la caméra à plus de 150°
- Qualité de vidéos et photos incomparable
- Prise de vue photos et vidéos

Composition :

- Dérouleur de câble avec sonde
- Vidéoscope ULTIMATE *vision* MASTER
- Carte mémoire SD 2 Go
- Câble AV
- Câble USB
- Chargeur secteur

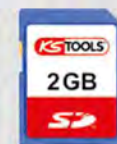

550.7221

1757<sup>€</sup>H.T.  
50



## ANNEAU MÉTALLIQUE

- Ø 50 mm
- Permet de guider plus facilement la caméra dans les coudes
- Compatible uniquement avec la réf. 550.7221

550.7229

74<sup>€</sup>H.T.  
60



## CENTREURS POUR TÊTE DE VIDÉOSCOPE

- Pour guider la caméra au centre du tuyau
- Compatible uniquement avec la réf. 550.7221



| RÉFÉRENCE | Ø (mm) | PRIX H.T.                   |
|-----------|--------|-----------------------------|
| 550.7228  | 100    | 156 <sup>€</sup> H.T.<br>20 |
| 550.7227  | 150    | 145 <sup>€</sup> H.T.<br>70 |

## DÉCAPEUR THERMIQUE

5 pièces

- Décapeur thermique à deux positions
- Réglage de la température par molette
- Livré avec 4 buses

Utilisation : Pour détacher peintures et laques, soudage et brasage avec différents matériaux



2000  
WATT



960.1190

59<sup>€</sup>H.T.  
00

## CUTTER DE SÉCURITÉ

- Fonction coupe-fil
- Corps en aluminium



907.2142

5<sup>€</sup>H.T.  
90

## LAMES TRAPÉZOÏDALES



907.2206

3<sup>€</sup>H.T.  
00

## CUTTERS UNIVERSELS À LAME SÉCABLE

Corps bi-matière



design  
breveté  
KSTOOLS

Forme ergonomique

| RÉFÉRENCE | Largueur lame | Chargeur de lames | PRIX H.T.                 |
|-----------|---------------|-------------------|---------------------------|
| 907.2120  | 9 mm          | -                 | 2 <sup>€</sup> H.T.<br>20 |
| 907.2135  | 18 mm         | -                 | 2 <sup>€</sup> H.T.<br>90 |
| 907.2175  | 18 mm         | 6 lames           | 7 <sup>€</sup> H.T.<br>20 |
| 907.2180  | 25 mm         | -                 | 9 <sup>€</sup> H.T.<br>40 |

## LAMES SÉCABLES POUR CUTTERS UNIVERSELS



| RÉFÉRENCE | Pour cutter | Qté | PRIX H.T.                 |
|-----------|-------------|-----|---------------------------|
| 907.2168  | 907.2120    | 10  | 2 <sup>€</sup> H.T.<br>30 |
| 907.2166  | 907.2135    | 10  | 1 <sup>€</sup> H.T.<br>70 |
| 907.2176  | 907.2175    | 6   | 3 <sup>€</sup> H.T.<br>50 |
| 907.2159  | 907.2180    | 10  | 3 <sup>€</sup> H.T.<br>00 |

## COUTEAU AVEC POCLETTE

- Lame à revêtement en téflon
- Blocage de la lame
- Poignée ergonomique

907.2105

13<sup>€</sup>H.T.  
50



## GRATTOIR À LAME RÉTRACTABLE

Corps bi-matière

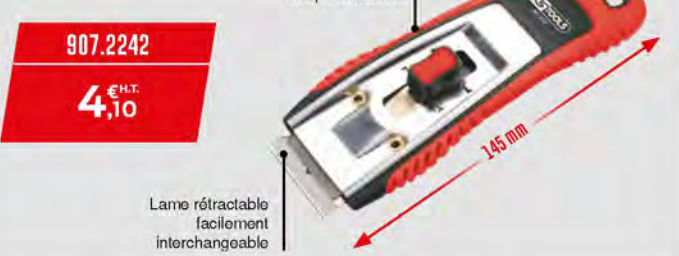

907.2242

4<sup>€</sup>H.T.  
10

Lame rétractable  
facilement  
interchangeable

## JEU DE GRATTOIRS

4 pièces

- 32 x 1,2 mm
- 32 x 2,5 mm
- 25 x 1,2 mm
- 25 x 2,5 mm
- Lames INOX

907.2210

25<sup>€</sup>H.T.  
90



## COFFRET DE GRATTOIRS EMMANCHÉS DÉSAJÉS

4 pièces

- Lame affûtée désaxée de 10°
- Poignée ergonomique
- 12,5 x 200 - 25 x 200 - 12,5 x 300 - 25 x 300 mm

907.2230

41<sup>€</sup>H.T.  
20



## JEU DE GRATTOIRS ET CUTTERS

27 pièces

- 1 grattoir
- 1 couteau
- 5 lames droites 12 mm
- 5 lames droites 16 mm
- 5 lames droites 20 mm
- 5 lames obliques 16 mm
- 5 lames trapézoïdales



907.2200

33<sup>€</sup>H.T.  
65

## JEU DE LIMES AIGUILLES

12 pièces 145 mm

- 2 x Plate - 5 x 1 mm
- 2 x Ronde - 3 mm
- 2 x Entrée - 5 mm
- 1 x Triangulaire - 3 mm
- 1 x Triangulaire extra-fine - 2 mm
- 1 x Carrée - 2 mm
- 1 x Couteau - 5 mm
- 1 x Demi-ronde - 5 mm
- 1 x Feuille de sauge - 5 mm

140.3050

7<sup>€HT.</sup><sub>30</sub>



## JEU DE LIMES EMMANCHÉES

5 pièces

200 mm

- Demi-douce
- CrV
- HRC 63 - 67



CARDE À LIMES

**+**  
**OFFERTE**

140.3000

29<sup>€HT.</sup><sub>20</sub>

## COFFRET DE FORETS HSS LAMINÉS

25 pièces

- Angle de pointe 118°
- Acier
- 1 - 13 mm

DIN 338 Type N

Sens de coupe

Pour acier et alliage d'une dureté jusqu'à 900 N/mm<sup>2</sup>

330.1613

21<sup>€HT.</sup><sub>70</sub>



## COFFRET DE TARAUDS HSS EN 3 PASSES

21 pièces

- Ebaucheur, intermédiaire et finisseur
- M3 - M4 - M5 - M6 - M8 - M10 - M12

DIN 352

ISO 2/6H

Idéal pour les métaux purs jusqu'à 800 N/mm<sup>2</sup>.

Sens de coupe

336.0621

54<sup>€HT.</sup><sub>70</sub>



## COFFRET DE FORETS HSS-CO

25 pièces

- Angle de pointe 130°
- Alliage au Cobalt
- 1 - 13 mm

DIN 338 Type N

Sens de coupe

Pour acier et alliage d'une dureté jusqu'à 1100 N/mm<sup>2</sup>

330.3613

77<sup>€HT.</sup><sub>50</sub>



## JEU DE MINI-CISAILLES À TÔLES

3 pièces

- Lames lisses durcies par induction

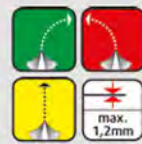

118.0150

79<sup>€HT.</sup><sub>50</sub>

25 %  
D'ÉCONOMIE  
D'EFFORT



## JEU DE CISAILLES À TÔLES

3 pièces

- Coupe des tôles en acier jusqu'à 1,2 mm d'épaisseur et de l'acier inoxydable jusqu'à 0,7 mm d'épaisseur



118.0050

41<sup>€HT.</sup><sub>80</sub>



## COFFRETS DE SCIES CLOCHES

### COFFRETS DE SCIES CLOCHES

- Charnière haute résistance
- HSS Bi-métal

Idéal pour les métaux d'une dureté jusqu'à 700 N/mm<sup>2</sup>, plâtre, bois compressé

Sens de coupe

| REFERENCE | Nb | Cloches (Ø en mm)                               | kg   | PRIX H.T.                        |
|-----------|----|---|------|----------------------------------|
| 129.5550  | 8  | 22 - 29 - 35 - 44 - 51 - 68                     | 1,40 | 55 <sup>€HT.</sup> <sub>50</sub> |
| 129.5545  | 13 | 19 - 22 - 29 - 35 - 38 - 44 - 51 - 57 - 65 - 67 | 2,35 | 73 <sup>€HT.</sup> <sub>00</sub> |



## COFFRET DE TARAUDS HSS EN 3 PASSES

21 pièces

- Ebaucheur, intermédiaire et finisseur
- M3 - M4 - M5 - M6 - M8 - M10 - M12

DIN 352

ISO 2/6H

Idéal pour les métaux purs jusqu'à 800 N/mm<sup>2</sup>.

Sens de coupe

336.0621

54<sup>€HT.</sup><sub>70</sub>



## COFFRET DE TARAUDS ET FILIÈRES

54 pièces

- Filières M3 - M4 - M5 - M6 - M8 - M10 - M12 - M14 - M15 - M18 - M20
- Tarauds M3 - M4 - M5 - M6 - M8 - M10 - M12 - M14 - M15 - M18 - M20

Sens de coupe

331.0632

95<sup>€HT.</sup><sub>20</sub>



## SCIES À MAIN POUR LE PVC

- Poignée ergonomique
- Livrée avec une lame



| REFERENCE | L mm | H mm | 907.1105-1 | 907.1105-2 | g   | PRIX H.T.                        |
|-----------|------|------|------------|------------|-----|----------------------------------|
| 907.1105  | 300  | 130  | 907.1105-1 | 907.1105-2 | 200 | 14 <sup>€HT.</sup> <sub>40</sub> |
| 907.1106  | 450  | 130  | 907.1106-1 | 907.1105-2 | 360 | 12 <sup>€HT.</sup> <sub>50</sub> |

## ASSORTIMENT DE RIVETS ACIER

400 pièces

- 100 x 2,4 mm
- 100 x 3,2 mm
- 100 x 4,0 mm
- 100 x 4,8 mm

970.0150

11<sup>€HT.</sup><sub>80</sub>



## PINCE À RIVETER STANDARD

150.9510

17<sup>€HT.</sup><sub>90</sub>

- Chargeur et clé intégrés dans la poignée
- Ø 21 mm

Pour rivets 2,4 - 3,2 - 4,0 - 4,8 mm



## MONTURE DE SCIE BI-MATIÈRE

HSS-Bi 10 dents



Bi-matière



907.2112

24<sup>€HT.</sup><sub>40</sub>

Lame 45° ou 90°

# NOUVELLE GAMME DE SCIES



- Denture trempée
- Dents spécifiques pour l'évacuation de poussières de plâtre
- Dents affûtées : 2 angles de coupe
- Dents affûtées : 3 angles de coupe

## SCIES ÉGOÏNES

• Poignée bi-matière

### TRAVAUX DE PRÉCISION



| RÉFÉRENCE | TPI | Longueur | Épaisseur lame | PRIX H.T.                        |
|-----------|-----|----------|----------------|----------------------------------|
| 907.2501  | 11  | 400 mm   | 1,05 mm        | 10 <sup>€ HT</sup> <sub>10</sub> |
| 907.2502  | 9   | 450 mm   | 1,05 mm        | 13 <sup>€ HT</sup> <sub>20</sub> |

### TRAVAUX COURANTS



| RÉFÉRENCE | TPI | Longueur | Épaisseur lame | PRIX H.T.                        |
|-----------|-----|----------|----------------|----------------------------------|
| 907.2503  | 9   | 500 mm   | 1,10 mm        | 13 <sup>€ HT</sup> <sub>60</sub> |

## COUPE DU PLÂTRE



| RÉFÉRENCE | TPI | Longueur | Épaisseur lame | PRIX H.T.                        |
|-----------|-----|----------|----------------|----------------------------------|
| 907.2504  | 9   | 550 mm   | 1,25 mm        | 11 <sup>€ HT</sup> <sub>40</sub> |

## GROS TRAVAUX



| RÉFÉRENCE | TPI | Longueur | Épaisseur lame | PRIX H.T.                        |
|-----------|-----|----------|----------------|----------------------------------|
| 907.2505  | 7   | 550 mm   | 1,25 mm        | 13 <sup>€ HT</sup> <sub>85</sub> |

## SCIE À PANNEAU

• Poignée bi-matière



| RÉFÉRENCE | TPI | Longueur | Épaisseur lame | PRIX H.T.                       |
|-----------|-----|----------|----------------|---------------------------------|
| 907.2508  | 12  | 350 mm   | 0,90 mm        | 6 <sup>€ HT</sup> <sub>25</sub> |

## SCIES À DOS

• Poignée bi-matière

### TRAVAUX DE FINITION



| RÉFÉRENCE | TPI | Longueur | Épaisseur lame | PRIX H.T.                       |
|-----------|-----|----------|----------------|---------------------------------|
| 907.2509  | 12  | 350 mm   | 0,90 mm        | 8 <sup>€ HT</sup> <sub>40</sub> |



Modèle 907.2511 : coudée réversible

| RÉFÉRENCE | TPI | Longueur | Épaisseur lame | PRIX H.T.                       |
|-----------|-----|----------|----------------|---------------------------------|
| 907.2510  | 13  | 250 mm   | 0,40 mm        | 3 <sup>€ HT</sup> <sub>40</sub> |
| 907.2511  | 13  | 250 mm   | 0,40 mm        | 4 <sup>€ HT</sup> <sub>90</sub> |

## SCIES COUTEAUX

• Poignée bi-matière

### DÉCOUPE DANS LE PLÂTRE



| RÉFÉRENCE | TPI | Longueur | Épaisseur lame | PRIX H.T.                        |
|-----------|-----|----------|----------------|----------------------------------|
| 907.2506  | 7   | 250 mm   | 1,60 mm        | 12 <sup>€ HT</sup> <sub>05</sub> |

### DÉCOUPE DE LAINE DE VERRE



| RÉFÉRENCE | Longueur | Épaisseur lame | PRIX H.T.                        |
|-----------|----------|----------------|----------------------------------|
| 907.2507  | 280 mm   | 1,40 mm        | 12 <sup>€ HT</sup> <sub>20</sub> |

## BOÎTES À ONGLET



AVEC TALON POUR CALAGE  
LORS DE LA COUPE

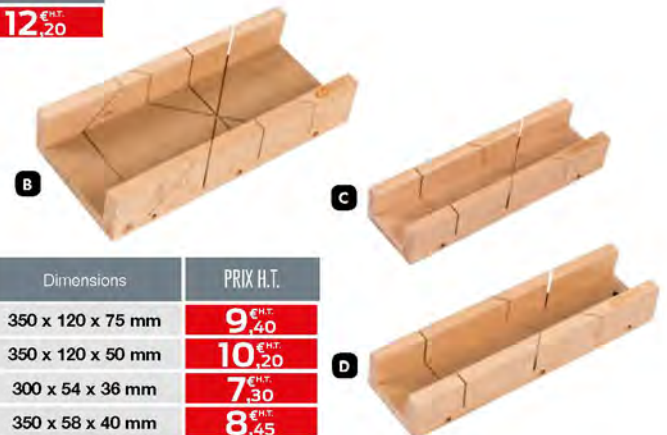

| RÉFÉRENCE  | Dimensions                           | PRIX H.T.                        |
|------------|--------------------------------------|----------------------------------|
| A 907.2512 | Plastique 350 x 120 x 75 mm          | 9 <sup>€ HT</sup> <sub>40</sub>  |
| B 907.2513 | Bois (fond medium) 350 x 120 x 50 mm | 10 <sup>€ HT</sup> <sub>20</sub> |
| C 907.2514 | Bois 100% FSC 300 x 54 x 36 mm       | 7 <sup>€ HT</sup> <sub>30</sub>  |
| D 907.2515 | Bois 100% FSC 350 x 58 x 40 mm       | 8 <sup>€ HT</sup> <sub>45</sub>  |

## SCIES À BÛCHES



| RÉFÉRENCE | Longueur | Lame de recharge | PRIX H.T.                       |
|-----------|----------|------------------|---------------------------------|
| 907.2516  | 530 mm   | 907.2518         | 6 <sup>€ HT</sup> <sub>15</sub> |
| 907.2517  | 760 mm   | 907.2519         | 7 <sup>€ HT</sup> <sub>55</sub> |



|          |                                 |
|----------|---------------------------------|
| 907.2518 | 3 <sup>€ HT</sup> <sub>05</sub> |
| 907.2519 | 3 <sup>€ HT</sup> <sub>70</sub> |

## MANCHE FIBRE TRI-MATIÈRE



## MARTEAU DE COFFREUR

- Emmanchement conique
- Panne arrache-clou
- Porte-clou

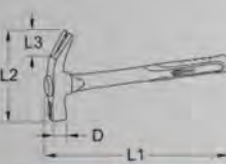

| RÉFÉRENCE | g   | D mm | L1 mm | L2 mm | L3 mm | kg   | PRIX H.T.             |
|-----------|-----|------|-------|-------|-------|------|-----------------------|
| 142.2010  | 700 | 28   | 370   | 172   | 48    | 1,13 | 12 <sup>€HT</sup> ,20 |



## HACHETTE DE PLATRIER

- Manche acier gainée de PVC
- Tête avec arrache-clou

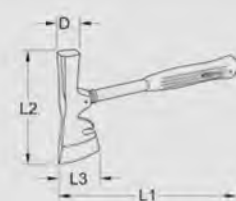

| RÉFÉRENCE | g   | D mm | L1 mm | L2 mm | L3 mm | g   | PRIX H.T.             |
|-----------|-----|------|-------|-------|-------|-----|-----------------------|
| 140.2004  | 600 | 27   | 330   | 180   | 70    | 900 | 12 <sup>€HT</sup> ,90 |



## MASSES COUPLE

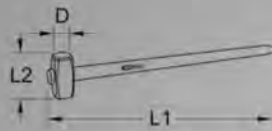

- Extrémités polies et angles arrondis
- Emmanchement conique



## MANCHE BI-MATIÈRE

| RÉFÉRENCE | g    | D mm | L1 mm | L2 mm | kg   | PRIX H.T.             |
|-----------|------|------|-------|-------|------|-----------------------|
| 142.6401  | 4000 | 64   | 900   | 148   | 4,80 | 31 <sup>€HT</sup> ,00 |
| 142.6501  | 5000 | 70   | 900   | 158   | 5,80 | 34 <sup>€HT</sup> ,60 |

## MANCHE HICKORY

| RÉFÉRENCE | g    | D mm | L1 mm | L2 mm | kg   | PRIX H.T.             |
|-----------|------|------|-------|-------|------|-----------------------|
| 142.6400  | 4000 | 64   | 900   | 148   | 4,44 | 25 <sup>€HT</sup> ,20 |
| 142.6500  | 5000 | 70   | 900   | 158   | 5,44 | 26 <sup>€HT</sup> ,80 |

## MARTEAU D'EMBALEUR

- Manche acier gainé de PVC
- Panne arrache-clou



| RÉFÉRENCE | g   | D mm | L1 mm | L2 mm | g   | PRIX H.T.             |
|-----------|-----|------|-------|-------|-----|-----------------------|
| 140.2006  | 600 | 30   | 320   | 133   | 850 | 13 <sup>€HT</sup> ,30 |



## MASSETTES

- Extrémités polies et angles arrondis
- Emmanchement sécurité avec coin métal rond et résine

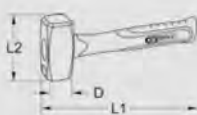

- Manche hickory
- Extrémités polies et angles arrondis
- Emmanchement sécurité avec coin métal rond et résine



## MANCHE BI-MATIÈRE

| RÉFÉRENCE | g    | D mm | L1 mm | L2 mm | kg   | PRIX H.T.             |
|-----------|------|------|-------|-------|------|-----------------------|
| 142.5101  | 1000 | 40   | 280   | 95    | 1,13 | 11 <sup>€HT</sup> ,60 |
| 142.5126  | 1250 | 43   | 280   | 100   | 1,36 | 13 <sup>€HT</sup> ,10 |
| 142.5151  | 1500 | 45   | 280   | 110   | 1,65 | 14 <sup>€HT</sup> ,80 |

## MANCHE HICKORY

| RÉFÉRENCE | g    | D mm | L1 mm | L2 mm | kg   | PRIX H.T.             |
|-----------|------|------|-------|-------|------|-----------------------|
| 142.5100  | 1000 | 40,0 | 280,0 | 95,0  | 1,10 | 10 <sup>€HT</sup> ,00 |
| 142.5125  | 1250 | 43,0 | 280,0 | 100,0 | 1,36 | 7 <sup>€HT</sup> ,90  |
| 142.5150  | 1500 | 45,0 | 280,0 | 110,0 | 1,60 | 13 <sup>€HT</sup> ,05 |

## MAILLETS À EMBOUTS INTERCHANGEABLES

- Manche frêne
- Emmanchement sécurité avec coin métal rond



| RÉFÉRENCE | g   | D mm | Matière   | g   | PRIX H.T.             |
|-----------|-----|------|-----------|-----|-----------------------|
| 140.5201  | 200 | 28   | plastique | 210 | 9 <sup>€HT</sup> ,70  |
| 140.5202  | 340 | 35   | plastique | 350 | 11 <sup>€HT</sup> ,50 |
| 140.5211  | 200 | 28   | nylon     | 210 | 10 <sup>€HT</sup> ,20 |
| 140.5212  | 340 | 35   | nylon     | 350 | 12 <sup>€HT</sup> ,90 |



## MARTEAUX RIVOIRS

- Extrémités polies et angles arrondis
- Emmanchement sécurité avec coin métal rond et résine

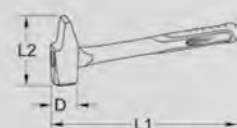

- Extrémités polies et angles arrondis
- Emmanchement sécurité avec coin métal rond et résine



## MANCHE BI-MATIÈRE

| RÉFÉRENCE | g    | D mm | L1 mm | L2 mm | kg   | PRIX H.T.             |
|-----------|------|------|-------|-------|------|-----------------------|
| 142.1031  | 250  | 25   | 290   | 81,5  | 0,42 | 8 <sup>€HT</sup> ,60  |
| 142.1051  | 400  | 32   | 310   | 92    | 0,58 | 9 <sup>€HT</sup> ,30  |
| 142.1071  | 630  | 35   | 335   | 103   | 0,60 | 11 <sup>€HT</sup> ,40 |
| 142.1081  | 800  | 40   | 350   | 110   | 1,16 | 13 <sup>€HT</sup> ,90 |
| 142.1101  | 1000 | 42   | 360   | 117   | 1,27 | 15 <sup>€HT</sup> ,80 |
| 142.1151  | 1500 | 50   | 405   | 138   | 2,14 | 19 <sup>€HT</sup> ,20 |

## MANCHE HICKORY

| RÉFÉRENCE | g    | D mm | L1 mm | L2 mm | kg   | PRIX H.T.             |
|-----------|------|------|-------|-------|------|-----------------------|
| 142.1030  | 250  | 25   | 300   | 81,5  | 0,37 | 7 <sup>€HT</sup> ,30  |
| 142.1050  | 400  | 32   | 320   | 92    | 0,53 | 8 <sup>€HT</sup> ,30  |
| 142.1060  | 600  | 35   | 305   | 103   | 0,60 | 10 <sup>€HT</sup> ,00 |
| 142.1080  | 800  | 40   | 350   | 110   | 1,06 | 11 <sup>€HT</sup> ,60 |
| 142.1100  | 1000 | 42   | 360   | 120   | 1,14 | 15 <sup>€HT</sup> ,20 |
| 142.1150  | 1500 | 50   | 380   | 138   | 1,96 | 20 <sup>€HT</sup> ,60 |
| 142.1200  | 2000 | 55   | 380   | 140   | 2,36 | 21 <sup>€HT</sup> ,10 |
| 142.1250  | 2500 | 60   | 380   | 150   | 2,73 | 22 <sup>€HT</sup> ,30 |

## CALIBRE À COULISSE À DOUBLE BEC



300.0510  
17<sup>€HT</sup>,40

## JEU DE CHASSE-GOUPILLES

- 6 pièces
- Ø 3 - 10 mm

CrV



156.0200  
24<sup>€HT</sup>,40

## CALIBRE À COULISSE DIGITAL

300.0532  
26<sup>€HT</sup>,90



0 - 150 mm/inch  
DIN 862  
Inox



0 - 150 mm/inch  
DIN 862  
Inox



## RÈGLES

Classe II

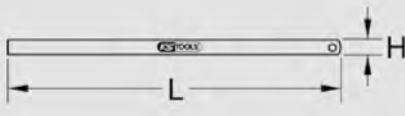

| RÉFÉRENCE |              | Graduation mm | L mm | H mm | g   | PRIX H.T.             |
|-----------|--------------|---------------|------|------|-----|-----------------------|
| 300.0101  | Flexible     | 0,5           | 150  | 13   | 9   | 1,50 <sup>€ HT</sup>  |
| 300.0102  | Flexible     | 0,5           | 200  | 13   | 11  | 2,05 <sup>€ HT</sup>  |
| 300.0104  | Flexible     | 0,5           | 300  | 13   | 16  | 2,90 <sup>€ HT</sup>  |
| 300.0110  | Semi-rigides | 1             | 300  | 30   | 70  | 7,40 <sup>€ HT</sup>  |
| 300.0111  | Semi-rigides | 1             | 500  | 30   | 105 | 11,55 <sup>€ HT</sup> |
| 300.0112  | Semi-rigides | 1             | 1000 | 30   | 245 | 21,20 <sup>€ HT</sup> |

## ÉQUERRES DROITES ET D'ONGLET

Graduation supérieure 1 mm  
Graduation inférieure 1 mm  
Talon en aluminium anodisé  
Unités gravées  
Lame en aluminium



| RÉFÉRENCE | L1 mm | L2 mm | g   | PRIX H.T.            |
|-----------|-------|-------|-----|----------------------|
| 300.0220  | 250   | 140   | 70  | 6,25 <sup>€ HT</sup> |
| 300.0221  | 300   | 148   | 250 | 7,00 <sup>€ HT</sup> |
| 300.0223  | 400   | 173   | 320 | 7,75 <sup>€ HT</sup> |

## CRAYON DE CHARPENTIER

• Forme ovale plate  
• Boîte de 12 crayons  
• HB

300.0070

9,30<sup>€ HT</sup>

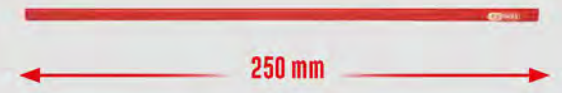

## CRAYON DE MAÇON

• Forme ovale plate  
• Boîte de 12 crayons  
• H

300.0071

9,30<sup>€ HT</sup>



## CRAYON POUR SURFACE HUMIDE

• Forme ovale plate  
• Boîte de 12 crayons  
• HB

300.0072

14,25<sup>€ HT</sup>



## MÈTRE LASER



300.0058

98,00<sup>€ HT</sup>

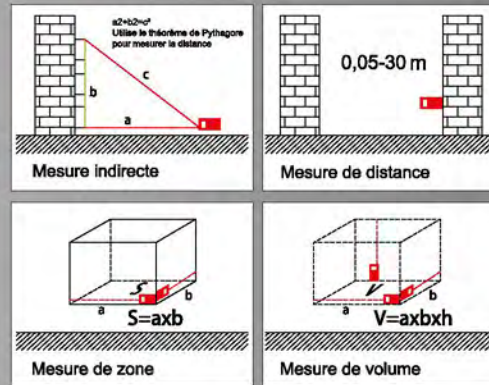

## MÈTRES À RUBAN BI-MATIÈRE ULTIMATE®

Boîtier ABS bi-matière



301.0143

MARQUAGE DU RUBAN RECTO/VERSO



| RÉFÉRENCE | Dimensions                    | g   | PRIX H.T.             |
|-----------|-------------------------------|-----|-----------------------|
| 301.0131  | 3 m x 16 mm                   | 134 | 5,10 <sup>€ HT</sup>  |
| 301.0132  | 5 m x 19 mm                   | 230 | 7,30 <sup>€ HT</sup>  |
| 301.0133  | 5 m x 25 mm                   | 271 | 8,90 <sup>€ HT</sup>  |
| 301.0134  | 8 m x 25 mm                   | 380 | 13,60 <sup>€ HT</sup> |
| 301.0136  | 10 m x 25 mm                  | 495 | 17,30 <sup>€ HT</sup> |
| 301.0143  | 5 m x 25 mm embout magnétique | 271 | 9,40 <sup>€ HT</sup>  |

## MÈTRES À RUBAN TRI-MATIÈRE ECO LINE®

Boîtier ABS tri-matière



| RÉFÉRENCE | Dimensions  | g   | PRIX H.T.            |
|-----------|-------------|-----|----------------------|
| 301.0113  | 3 m x 16 mm | 161 | 3,30 <sup>€ HT</sup> |
| 301.0114  | 5 m x 19 mm | 278 | 4,75 <sup>€ HT</sup> |
| 301.0115  | 5 m x 25 mm | 332 | 5,65 <sup>€ HT</sup> |
| 301.0116  | 8 m x 25 mm | 439 | 8,75 <sup>€ HT</sup> |

## MESURES ROULANTES BOITIER ROND

Classe II



| RÉFÉRENCE | Dimensions   | g   | PRIX H.T.             |
|-----------|--------------|-----|-----------------------|
| 301.0041  | 20 m x 13 mm | 300 | 8,90 <sup>€ HT</sup>  |
| 301.0043  | 50 m x 13 mm | 670 | 17,60 <sup>€ HT</sup> |

## MESURE ROULANTE BI-MATIÈRE

Classe II



| RÉFÉRENCE | Dimensions   | g   | PRIX H.T.             |
|-----------|--------------|-----|-----------------------|
| 301.0055  | 50 m x 13 mm | 810 | 23,10 <sup>€ HT</sup> |

NOUVEAUTÉS

## NIVEAUX RECTANGULAIRES EN ALUMINIUM ANODISÉS

• Précision de 0,5 mm par mètre  
• 3 fioles en Plexyglas acrylique (0° + 45° + 90°)  
• Épaisseur de parois 1,8 mm  
• Aluminium

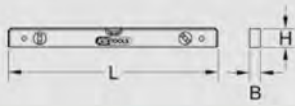

| RÉFÉRENCE | L mm | B mm | H mm | g   | PRIX H.T.             |
|-----------|------|------|------|-----|-----------------------|
| 204.5400  | 400  | 22   | 50   | 320 | 13,55 <sup>€ HT</sup> |
| 204.5500  | 500  | 22   | 50   | 390 | 15,80 <sup>€ HT</sup> |
| 204.5600  | 600  | 22   | 50   | 300 | 17,20 <sup>€ HT</sup> |
| 204.5800  | 800  | 22   | 50   | 350 | 19,60 <sup>€ HT</sup> |
| 204.5900  | 1000 | 22   | 50   | 730 | 23,70 <sup>€ HT</sup> |

## NIVEAUX RECTANGULAIRES EN ALUMINIUM

Précision de 0,5 mm par mètre  
3 fioles en Plexyglas acrylique (0° + 45° + 90°)  
Grande résistance à la distorsion  
Semelle plane fraisée  
Aluminium

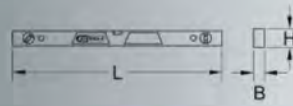

| RÉFÉRENCE | L mm | B mm | H mm | g   | PRIX H.T.             |
|-----------|------|------|------|-----|-----------------------|
| 204.4410  | 400  | 23   | 44   | 200 | 24,90 <sup>€ HT</sup> |
| 204.4610  | 600  | 23   | 44   | 400 | 28,25 <sup>€ HT</sup> |
| 204.4810  | 800  | 23   | 44   | 600 | 43,20 <sup>€ HT</sup> |

## NIVEAUX ANTICHOCS TRAPÈZES

• Précision de 0,5 mm par mètre  
• 2 fioles en Plexyglas acrylique (0° + 90°)  
• Grande résistance à la distorsion  
• Semelle plane fraisée  
• Fonte aluminium



| RÉFÉRENCE | L mm | B mm | H mm | g   | PRIX H.T.             |
|-----------|------|------|------|-----|-----------------------|
| 204.4400  | 400  | 23   | 47   | 260 | 15,50 <sup>€ HT</sup> |
| 204.4500  | 500  | 23   | 47   | 300 | 18,30 <sup>€ HT</sup> |
| 204.4600  | 600  | 23   | 47   | 400 | 19,60 <sup>€ HT</sup> |
| 204.4800  | 800  | 23   | 47   | 650 | 25,90 <sup>€ HT</sup> |
| 204.4900  | 1000 | 23   | 47   | 800 | 39,30 <sup>€ HT</sup> |

## PINCE MULTIPRISES GAINÉES 10"

115.2001

14,90 € HT

DIN 8976

CrV



240 mm

## PINCES MULTIPRISES À VERROUILLAGE

Profil asymétrique

DIN 8976

CrV

10"



12"



16"



| REFERENCE | LOT DE 3 PINCES | PRIX H.T.  |
|-----------|-----------------|------------|
| 115.8531  | 10" + 12" + 16" | 57,80 € HT |

| REFERENCE | Ø   | L. mm | g    | PRIX H.T.  |
|-----------|-----|-------|------|------------|
| 115.2011  | 7"  | 185   | 160  | 11,90 € HT |
| 115.2010  | 10" | 240   | 300  | 16,10 € HT |
| 115.2012  | 12" | 310   | 560  | 20,70 € HT |
| 115.8530  | 16" | 410   | 1250 | 27,80 € HT |

## PINCES ERGOTORQUE

Poignée bi-matière

115.1010

39,40 € HT



115.1004

51,70 € HT



## PINCES ÉTAUX GRIPfix Xtreme



| REFERENCE | L. mm | Capacité mm | g   | PRIX H.T.  |
|-----------|-------|-------------|-----|------------|
| 115.1196  | 175   | 0-40        | 400 | 12,20 € HT |
| 115.1197  | 250   | 0-50        | 600 | 13,10 € HT |



## TOURNEVIS ULTIMATE

Empreinte facilement identifiable grâce à un code couleur

Manche résistant aux hydrocarbures et aux produits chimiques

Design de manche tri-matière ergonomique et résistant aux chocs

Transmission optimale du couple de serrage

Lame en acier SVCM

Pointe brunie résistante à l'usure



| REFERENCE | PRIX H.T.  |
|-----------|------------|
| 922.6020  | 17,80 € HT |

6 pièces

- 3,5 - 4,0 - 5,5 - 6,5 mm
- PH1 - PH2



| REFERENCE | PRIX H.T.  |
|-----------|------------|
| 922.6060  | 24,80 € HT |

6 pièces

- T10 - T15 - T20 - T25 - T30 - T40



| REFERENCE | PRIX H.T.  |
|-----------|------------|
| 922.6040  | 17,90 € HT |

6 pièces

- 3,5 - 4,0 - 5,5 - 6,5 mm
- PZ1 - PZ2



| REFERENCE | PRIX H.T.  |
|-----------|------------|
| 922.6070  | 30,70 € HT |

6 pièces

- T10 - T15 - T20 - T25 - T30 - T40



| REFERENCE | PRIX H.T.  |
|-----------|------------|
| 922.6080  | 43,20 € HT |

12 pièces

- 3,5 - 4 - 5,5 - 6,5 - 8 - 10 mm
- PH1 - PH2 - PH2 court
- PZ1 - PZ2 - PZ2 court



design breveté  
KSTOOLS

## TOURNEVIS TRAVERSANTS ULTIMATE max

Insert métallique pour une protection optimale de la zone de frappe

Design de manche tri-matière ergonomique et résistant aux chocs

Manche résistant aux hydrocarbures et aux produits chimiques

Ecrou 6 pans pour assistance au désserrage avec clé à fourche

TRANSMISSION OPTIMALE DU CHOC

Lame traversante en acier SVCM

Pointe brunie résistante à l'usure

UNE RÉSISTANCE À TOUTE ÉPREUVE



| REFERENCE | PRIX H.T.  |
|-----------|------------|
| 922.6110  | 33,40 € HT |

6 pièces

- 5,5 - 6,5 - 8 mm
- PH1 - PH2 - PH3



| REFERENCE | PRIX H.T.  |
|-----------|------------|
| 922.6120  | 33,40 € HT |

6 pièces

- 5,5 - 6,5 - 8 mm
- PZ1 - PZ2 - PZ3



| REFERENCE | PRIX H.T.  |
|-----------|------------|
| 922.6130  | 43,10 € HT |

8 pièces

- 5,5 - 6,5 - 8 - 10 mm
- PH1 - PH2
- PZ1 - PZ2



RÉDUCTION DU REBOND ET DES VIBRATIONS

# JEUX D'EMBOUTS DE VISSAGE À CODE COULEUR 1/4"

## TORION power

**+30%** De résistance à la torsion supplémentaire

• Embouts à code couleur fraisés avec précision dans de l'acier S2  
• Surface chromée



- 32 pièces**
- PH1 - PH2 - PH3
  - PZ1 - PZ2 - PZ3
  - 4 - 5 - 6 - 7 mm
  - 3 - 4 - 5 - 6 mm
  - T10 - T15 - T20 - T25
  - T27 - T30 - T40
  - T10 - T15 - T20 - T25
  - T27 - T30 - T40

918.3030

19 € HT, 90



**15 pièces**

- PH1 - PH2
- PZ1 - PZ2
- 4 - 6 mm
- 3 - 4 - 5 mm
- T10 - T15 - T20 - T25 - T30

918.3000

9 € HT, 90



**33 pièces**

- PH1 - 2 x PH2 - 1 x PH3
- PZ1 - 2 x PZ2 - 1 x PZ3
- 3 - 4 - 5 - 6 mm
- 3 - 4 - 5 - 6 mm
- T10 - T15 - T20 - T25
- T27 - T30 - T40
- T10 - T15 - T20 - T25
- T27 - T30 - T40

918.3010

38 € HT, 20



# JEUX D'EMBOUTS DE VISSAGE CLASSIC 1/4"

**32 pièces**

- PH1 - PH2 - PH3
- 2 x PZ1 - 2 x PZ2 - 2 x PZ3
- 5,5 - 6,5 - 8 mm
- 4 - 5 - 6 mm
- 2 x T10 - 3 x T15 - 2 x T20 - 3 x T25 - 3 x T30 - 2 x T40



911.2060

10 € HT, 60



**100 pièces**



EMBOUITS DE SÉCURITÉ

1 COFFRET = 13 PROFILS

911.2026

25 € HT, 80



**71 pièces**

- PH1 - PH2 - PH3
- PZ1 - PZ2 - PZ3
- 4 - 6 mm
- 4 - 5 - 6 mm
- T10 - T15 - T20 - T25 - T30 - T40
- T15 - T20 - T25 - T27 - T30 - T40

918.3070

49 € HT, 00

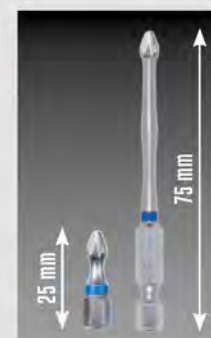

# JEUX DE CLÉS MÂLES CLASSIC

**COURTES 9 pièces**

CrV

SUPPORT SIMPLE



| RÉFÉRENCE | DÉTAIL  | PRIX H.T.   |
|-----------|---|-------------|
| 151.3211  | 1,5 - 2 - 2,5 - 3 - 4 - 5 - 6 - 8 - 10 mm           | 4 € HT, 00  |
| 151.2360  | T10 - T15 - T20 - T25 - T27 - T30 - T40 - T45 - T50 | 12 € HT, 30 |
| 151.2260  | T10 - T15 - T20 - T25 - T27 - T30 - T40 - T45 - T50 | 14 € HT, 20 |

**LONGUES 8 pièces**

SUPPORT POIGNÉE 3 EN 1

CrV



POIGNÉE

| RÉFÉRENCE | TÊTE SPHÉRIQUE | DÉTAIL   | PRIX H.T.   |
|-----------|----------------|--|-------------|
| 151.2100  | ✓              | 2 - 2,5 - 3 - 4 - 5 - 6 - 8 - 10 mm                        | 13 € HT, 20 |
| 151.2130  | ✓              | 5/64" - 3/32" - 1/8" - 5/32" - 3/16" - 1/4" - 5/16" - 3/8" | 14 € HT, 30 |
| 151.2400  | ✓              | T10 - T15 - T20 - T25 - T30 - T40 - T45 - T50              | 18 € HT, 50 |
| 151.2300  | ✗              | T10 - T15 - T20 - T25 - T30 - T40 - T45 - T50              | 14 € HT, 00 |
| 151.2200  | ✗              | T10 - T15 - T20 - T25 - T30 - T40 - T45 - T50              | 14 € HT, 80 |



POIGNÉE EN T

# ASSORTIMENTS DE CONSOMMABLES

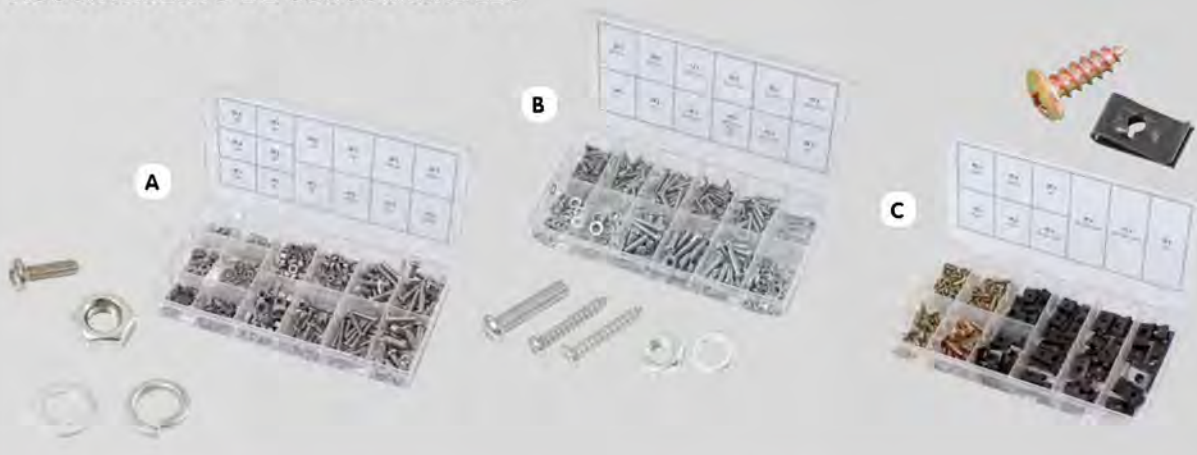

| RÉFÉRENCE  | DÉTAIL                               | Nb         | PRIX H.T.   |
|------------|--------------------------------------|------------|---|
| A 970.0510 | Vis, rondelles, écrous en inox       | 475 pièces | M4 à M6 14 € HT, 40   |
| B 970.0500 | Vis métal et bois, écrous, rondelles | 347 pièces | M3,5 à M6 8 € HT, 00  |
| C 970.0530 | Vis et écrous cage                   | 170 pièces | M3 à M6 9 € HT, 40  |
| D 970.0390 | Vis 6 pans                           | 106 pièces | M4 à M10 8 € HT, 50   |
| E 970.0410 | Vis auto-taraudeuses métal et bois   | 240 pièces | bois : #4x1/2" à #8x1"<br>métal : #6x1/2" à #10x1" 8 € HT, 90 |

# CLÉS MIXTES *ULTIMATE*

• Angle de fourche 15°  
• Œil incliné 15°



## EN TROUSSE

| REFERENCE | Nb        | TAILLES   | g    | PRIX H.T.              |
|-----------|-----------|---|------|------------------------|
| 922.0048  | 21 pièces | 6 - 7 - 8 - 9 - 10 - 11 - 12 - 13 - 14 - 15 - 16 - 17 - 18 - 19 - 21 - 22 - 23 - 24 - 26 - 27 - 28 mm                     | 2910 | 97 <sup>€HT</sup> ,00  |
| 922.0075  | 25 pièces | 6 - 7 - 8 - 9 - 10 - 11 - 12 - 13 - 14 - 15 - 16 - 17 - 18 - 19 - 21 - 22 - 23 - 24 - 26 - 27 - 28 - 29 - 30 - 32 - 34 mm | 4890 | 133 <sup>€HT</sup> ,00 |

DIN 3113 A ISO 3318 ISO 7738 CrV

**FINITION SATINÉE**



## EN BOÎTE

| REFERENCE | Nb        | TAILLES   | g    | PRIX H.T.              |
|-----------|-----------|---|------|------------------------|
| 922.0041  | 8 pièces  | 8 - 10 - 11 - 17 - 19 - 22 - 23 - 24 mm   | 1120 | 31 <sup>€HT</sup> ,50  |
| 922.0073  | 9 pièces  | 1/4" - 5/16" - 3/8" - 7/16" - 1/2" - 9/16" - 5/8" - 11/16" - 1/4" - 3/4"  | 700  | 45 <sup>€HT</sup> ,50  |
| 922.0043  | 9 pièces  | 8 - 9 - 10 - 11 - 12 - 13 - 14 - 17 - 19 mm   | 680  | 27 <sup>€HT</sup> ,90  |
| 922.0045  | 16 pièces | 8 - 9 - 10 - 11 - 12 - 13 - 14 - 15 - 16 - 17 - 18 - 19 - 21 - 22 - 23 - 24 mm  | 1184 | 62 <sup>€HT</sup> ,50  |
| 922.0047  | 18 pièces | 6 - 7 - 8 - 9 - 10 - 11 - 12 - 13 - 14 - 15 - 16 - 17 - 18 - 19 - 21 - 22 - 23 - 24 mm                                | 1870 | 67 <sup>€HT</sup> ,50  |
| 922.0049  | 25 pièces | 7 - 8 - 9 - 10 - 11 - 12 - 13 - 14 - 15 - 16 - 17 - 18 - 19 - 21 - 22 - 23 - 26 - 27 - 28 - 29 - 30 - 32 - 36 - 41 mm | 6330 | 174 <sup>€HT</sup> ,90 |

## JEUX DE CLÉS À PIPE DÉBOUCHÉES

CrV



| REFERENCE | Nb     | TAILLES  | PRIX H.T.             |
|-----------|--------|--|-----------------------|
| 517.0452  | 8 pcs  | 8 - 10 - 11 - 13 - 17 - 19 - 22 - 24 mm                    | 61 <sup>€HT</sup> ,10 |
| 517.0442  | 12 pcs | 7 - 8 - 10 - 11 - 12 - 13 - 16 - 17 - 18 - 19 - 22 - 24 mm | 79 <sup>€HT</sup> ,80 |

# JEUX DE CLÉS MIXTES SUR SUPPORT

## SUPPORT SIMPLE - 5 PIÈCES



Clés fermement maintenues

Préhension simplifiée

## SUPPORT DOUBLE - 10 PIÈCES



## CLÉS MIXTES *ULTIMATE*



15°

**FINITION SATINÉE**

DIN 3113 A ISO 3318 ISO 7738

| REFERENCE | Nb        | TAILLES   | g   | PRIX H.T.             |
|-----------|-----------|---|-----|-----------------------|
| 922.0040  | 5 pièces  | 8 - 10 - 13 - 17 - 19 mm                          | 470 | 21 <sup>€HT</sup> ,50 |
| 922.0050  | 10 pièces | 8 - 10 - 11 - 12 - 13 - 14 - 16 - 17 - 18 - 19 mm | 960 | 45 <sup>€HT</sup> ,10 |

## CLÉS MIXTES À CLIQUET

DIN 3113 ISO 3318 ISO 7738

### GEAR *plus*

Finition satinée  
Chrome Vanadium



**GAIN DE TEMPS**

**CLIQUET 72 DENTS**

R L 0°

| REFERENCE | Nb        | TAILLES   | g    | PRIX H.T.              |
|-----------|-----------|---|------|------------------------|
| 503.4255  | 5 pièces  | 8 - 10 - 13 - 17 - 19 mm                          | 670  | 53 <sup>€HT</sup> ,00  |
| 503.4250  | 10 pièces | 8 - 10 - 11 - 12 - 13 - 14 - 16 - 17 - 18 - 19 mm | 1244 | 109 <sup>€HT</sup> ,90 |

### GEAR *plus*

Finition satinée  
Chrome Vanadium



**CLIQUET RÉVERSIBLE**

13°

| REFERENCE | Nb        | TAILLES   | g    | PRIX H.T.              |
|-----------|-----------|---|------|------------------------|
| 503.4661  | 5 pièces  | 8 - 10 - 13 - 17 - 19 mm                          | 650  | 52 <sup>€HT</sup> ,60  |
| 503.4620  | 10 pièces | 8 - 10 - 11 - 12 - 13 - 14 - 16 - 17 - 18 - 19 mm | 1340 | 126 <sup>€HT</sup> ,50 |

### DUO GEAR *plus*

| REFERENCE | Nb        | TAILLES   | g    | PRIX H.T.              |
|-----------|-----------|---|------|------------------------|
| 503.5905  | 5 pièces  | 8 - 10 - 13 - 17 - 19 mm                          | 661  | 66 <sup>€HT</sup> ,20  |
| 503.5950  | 10 pièces | 8 - 10 - 11 - 12 - 13 - 14 - 16 - 17 - 18 - 19 mm | 1215 | 149 <sup>€HT</sup> ,90 |

**CLIQUET DANS L'ŒIL ET LA FOURCHE**

180°

### GEAR *plus*

| REFERENCE | Nb        | TAILLES   | g    | PRIX H.T.              |
|-----------|-----------|---|------|------------------------|
| 503.4805  | 5 pièces  | 8 - 10 - 13 - 17 - 19 mm                          | 640  | 93 <sup>€HT</sup> ,90  |
| 503.4850  | 10 pièces | 8 - 10 - 11 - 12 - 13 - 14 - 16 - 17 - 18 - 19 mm | 1210 | 189 <sup>€HT</sup> ,90 |

**TÊTE INCLINABLE À VERROUILLAGE**



## CLÉS DYNAMOMÉTRIQUES

**ERGOTORQUE** PRECISION

1/4" 3/8" 1/2"

DIN/ISO 6789



Numéro de série

±3%

Fenêtre de lecture avec loupe

Poignée bi-matière

design breveté

**KSTOOLS**

Verrouillage de la poignée

Graduation micrométrique

### CARRÉ D'ENTRAÎNEMENT AVEC BOUTON

Cliquet robuste 72 dents



| REFERENCE | □    | Nm     | Grad. Nm | lbf-ft | L mm | PRIX H.T.                        |
|-----------|------|--------|----------|--------|------|----------------------------------|
| 516.1412  | 1/4" | 1-25   | 0,10     | 0,8-18 | 289  | 95 <sup>€HT</sup> <sub>30</sub>  |
| 516.1422  | 3/8" | 5-50   | 0,25     | 4-37   | 350  | 97 <sup>€HT</sup> <sub>20</sub>  |
| 516.1432  | 1/2" | 10-100 | 0,5      | 8-75   | 412  | 99 <sup>€HT</sup> <sub>90</sub>  |
| 516.1472  | 1/2" | 60-320 | 1,0      | 45-236 | 585  | 124 <sup>€HT</sup> <sub>40</sub> |
| 516.1482  | 1/2" | 80-420 | 1,0      | 60-310 | 678  | 150 <sup>€HT</sup> <sub>90</sub> |



| REFERENCE | □    | Nm     | Grad. Nm | lbf-ft | L mm | D mm | H mm  | kg   | PRIX H.T.                       |
|-----------|------|--------|----------|--------|------|------|-------|------|---------------------------------|
| 516.6042  | 1/2" | 20-200 | 1,00     | 15-150 | 500  | 45,0 | 23,00 | 1,30 | 99 <sup>€HT</sup> <sub>50</sub> |

## COFFRET DE DOUILLES ET ACCESSOIRES

**ULTIMATE**

1/4"

922.0644

89<sup>€HT</sup><sub>00</sub>

44 pièces

- Ultra-compact
- Cliquet extra-plat 72 dents 1/4"
- Douilles 6 pans 5,5-14 mm
- Embouts de vissage
- Douille porte-embouts
- Accessoires : poignées, rallonges
- Cliquet réversible 72 dents



**XS FORMAT**  
**ULTRA-COMPACT**



Coffret également disponible en pouces.

KS'info

## COFFRET D'AUGMENTATEURS ET RÉDUCTEURS

6 pièces

**ULTIMATE**

Augmentateurs :

- 1/2" - 3/4"
- 1/4" - 3/8"
- 3/8" - 1/2"

Réducteurs :

- 1/2" - 3/8"
- 3/8" - 1/4"
- 3/4" - 1/2"



922.1106

22<sup>€HT</sup><sub>30</sub>

## COFFRET DE DOUILLES ET ACCESSOIRES

**ULTIMATE**

1/4"

1/2"

101 pièces

- 1/4" 4 - 13 mm
- 1/2" 14 - 34 mm
- : 6 - 19 mm
- Cliquet réversible 72 dents

design breveté  
**KSTOOLS**

CrV



922.0701

189<sup>€HT</sup><sub>90</sub>

## COFFRET DE MAINTENANCE

**ULTIMATE**

131 pièces

1/4" 1/2"

- 1/4" 4 - 14 mm
- 1/2" 10 - 32 mm
- : 8 - 19 mm
- Cliquet réversible 72 dents

CrV



922.0731

268<sup>€HT</sup><sub>00</sub>

L'essentiel de L'outillage en 1 coffret

## COFFRET DE DOUILLES ET ACCESSOIRES

1/4"

**ULTIMATE**

50 pièces

- 4 - 14 mm
- Douilles tournevis
- Cliquet réversible 72 dents

922.0650

75<sup>€HT</sup><sub>50</sub>



## DIABLES AVEC ROUES GONFLABLES

- Construction en tubes en acier soudés
- Dimensions du plateau : L 400 x l 170 mm
- Taille de roues : Ø 260 x 85 mm



## DIABLE SPÉCIAL ESCALIER (C)

- Bavette rabattable
- Roues pleines en étoile pour passer facilement les marches
- Taille de roues : Ø 160 x 30 mm
- Dimension du plateau : L 400 x l 170 mm
- Dimension bavette : L 520 x 340 mm

**BAVETTE**



| REFERENC   | Dimensions du diable (mm) | PRIX H.T.              |
|------------|---------------------------|------------------------|
| A 160.0225 | L 430 x l 550 x H 1100    | 59 <sup>€HT</sup> ,90  |
| B 160.0226 | L 775 x l 550 x H 1100    | 77 <sup>€HT</sup> ,50  |
| C 160.0227 | L 900 x P 610 x H 1285    | 105 <sup>€HT</sup> ,00 |

## MARCHE-PIED EN ALUMINIUM



## CHARIOT PLIANT

- Dossier rabattable
- Plié, son encombrement est minimal
- Tapis antidérapant et rebords de protection en caoutchouc
- 2 roues directionnelles



800.0015  
42<sup>€HT</sup>,60



## TRANSPALETTE

Système de rattrapage du jeu de chassis

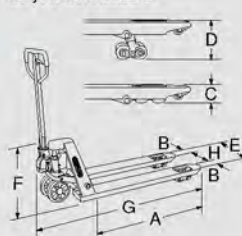

160.0200  
523<sup>€HT</sup>,90

Dimensions :  
A : 1150 mm    E : 542 mm  
B : 160 mm    F : 480 mm  
C : 85 mm      G : 1550 mm  
D : 205 mm    H : 242 mm

Doubles roues pleines en aluminium avec bande de roulement en caoutchouc



2,5 T

4 boogies pivotantes en nylon  
Roulette d'approche en nylon à l'avant des boogies

## CRIC HYDRAULIQUE 3 T formulaLIFT

- Pompe hydraulique à double piston
- Hauteur min : 120 mm
- Hauteur max : 470 mm
- Poids : 27 kg

**ACIER**

Tampon caoutchouc : Ø 135 mm



Mousse de protection

Roues en nylon

**DESCENTE FREINÉE**

161.0366  
179<sup>€HT</sup>,00

Double piston



## JEU DE 3 SOUFFLETTES

3 pièces

Débit d'air réglable

515.1921  
36<sup>€HT</sup>,70



## COMPRESSEURS

Compresseur à entraînement par courroies :

- Monocylindre en fonte
- Mono étage
- Taux de charge idéal inférieur ou égal à 50 %
- Équipé de têtes de compression avec des cylindres en fonte assurant un meilleur refroidissement et une plus grande longévité



| REFERENC | Cuve  | Moteur | Tension    | Pression max | kg  | PRIX H.T.               |
|----------|-------|--------|------------|--------------|-----|-------------------------|
| 165.0701 | 6 L   | 1,5 CV | 220 V mono | 8 bars       | 18  | 196 <sup>€HT</sup> ,00  |
| 165.0702 | 25 L  | 2,5 CV | 220 V mono | 8 bars       | 19  | 209 <sup>€HT</sup> ,00  |
| 165.0703 | 50 L  | 2,5 CV | 220 V mono | 8 bars       | 30  | 245 <sup>€HT</sup> ,00  |
| 165.0704 | 100 L | 3 CV   | 220 V mono | 10 bars      | 69  | 667 <sup>€HT</sup> ,00  |
| 165.0705 | 200 L | 3 CV   | 220 V mono | 10 bars      | 98  | 765 <sup>€HT</sup> ,00  |
| 165.0706 | 270 L | 5,5 CV | 380 V tri  | 9 bars       | 159 | 1299 <sup>€HT</sup> ,00 |
| 165.0707 | 500 L | 7,5 CV | 380 V tri  | 10 bars      | 235 | 2119 <sup>€HT</sup> ,00 |
| 165.0708 | 500 L | 7,5 CV | 380 V tri  | 13 bars      | 235 | 3855 <sup>€HT</sup> ,00 |

## GONFLEUR D'AIR PROFESSIONNEL

790 mm

L. 600 mm



515.1995  
24<sup>€HT</sup>,90



## ENROULEURS DE TUYAU D'AIR ET D'EAU

- Tuyau en polymère élastique et résistant
- Enroulement automatique
- Dispositif d'arrêt automatique



| REFERENC | Raccord | Diamètre du tuyau intérieur | kg   | PRIX H.T.              |
|----------|---------|-----------------------------|------|------------------------|
| 515.3410 | 3/8"    | 10 mm                       | 6,00 | 149 <sup>€HT</sup> ,00 |
| 515.3415 | 1/2"    | 13 mm                       | 9,70 | 216 <sup>€HT</sup> ,00 |

## RALLONGES D'AIR COMPRIMÉ

Résistant aux produits chimiques

PU



### A Rallonges spirales

| REFERENC | Ø tuyau | Raccord | L.   | PRIX H.T.             |
|----------|---------|---------|------|-----------------------|
| 515.3330 | 6 mm    | G1/4"   | 8 m  | 32 <sup>€HT</sup> ,50 |
| 515.3335 | 8 mm    | G1/4"   | 15 m | 48 <sup>€HT</sup> ,40 |
| 515.3340 | 10 mm   | G3/8"   | 15 m | 83 <sup>€HT</sup> ,90 |

### B Rallonges air et eau

| REFERENC | Ø tuyau   | Raccord | L.   | PRIX H.T.             |
|----------|-----------|---------|------|-----------------------|
| 515.3344 | 6 x 9 mm  | G1/4"   | 20 m | 49 <sup>€HT</sup> ,80 |
| 515.3345 | 9 x 12 mm | G1/4"   | 20 m | 60 <sup>€HT</sup> ,90 |

## ASPIRATEURS EAU & POUSSIERE

Cuve inox  
Moteur(s) By-pass  
Livrés avec accessoires



**CONFORME À LA NORME EN 60335-2-69**

| REFERENC   | Cuve | Puissance | Nbr moteur | PRIX H.T.              |
|------------|------|-----------|------------|------------------------|
| A 166.0505 | 20 L | 1200 W    | 1          | 169 <sup>€HT</sup> ,90 |
| B 166.0510 | 30 L | 1200 W    | 1          | 229 <sup>€HT</sup> ,90 |
| C 166.0540 | 78 L | 2000 W    | 2          | 526 <sup>€HT</sup> ,00 |

## ENROULEUR ÉLECTRIQUE SUR TOURET

Utilisation en intérieur uniquement, débrancher après utilisation. Ne pas dépasser la tension autorisée. Disjoncteur thermique intégré.



| REFERENC | Puissance maxi enroulé / déroulé | Câble mm² | kg   | PRIX H.T.             |
|----------|----------------------------------|-----------|------|-----------------------|
| 150.4223 | 1100 W / 3200 W                  | 3 x 1,5   | 4,34 | 58 <sup>€HT</sup> ,90 |
| 150.4224 | 1200 W / 3200 W                  | 3 x 2,5   | 6,77 | 92 <sup>€HT</sup> ,20 |

## PROJECTEUR

1100 Lumens 3-4 heures 7,4 V Lithium 4-5 heures 950 g

IP 44

1100 LUMENS!

Indicateur du niveau de batterie



ULTRA PUISSANT



150.4316  
**105,00** € HT

## BALADEUSE COULISSANTE

300 Lumens 3-4 heures 5-6 heures 7,4 V Lithium 260 g

IP 20



18 / 28 cm  
fermé / ouvert



150.4312  
**52,00** € HT

## LAMPE TORCHE À LEDS

reePower

IP X4 13000 MCD 100 Lumens (3000 MCD) 6h <50.000 h

3 x AAA Ø 32,5 mm 100 g X

550.1239

**5,80** € HT



96 mm

LED 1 W

12 000 mcd

## BALADEUSE À LEDS

IP 20 420 Lumens 4 heures 3,7 V / 2 000 mAh 5-6 heures

9+1  
POWER  
SMD

CE



285 mm

150.4355

**59,90** € HT

## BALADEUSE À LEDS POWER STRIPE

3 x AAA 80 g 95 mm

IP 20 150 Lumens 3 x 3 W LED Single LED = 3 h -5°/+45°C

150.4375

**10,60** € HT



## LAMPE DE POCHE À LED RECHARGEABLE AVEC DOUBLE PRISE USB

3 modes de réglage du faisceau lumineux Compatible avec de nombreux appareils

12/24V 48 g

USB 5V 1A

108 mm

42 mm

Prise allume-cigare

USB 5V 1A

CE

AUTO 12 V

LAMPE

DOUBLE SORTIE USB

BAT TERRE INTÉGRÉE

550.1234

**12,10** € HT

## LAMPE FRONTALE À LEDS

13 inclinaisons possibles Chargeur secteur + USB

IP 44 2 W 3 h 3,7 V / 1600 mAh 3-4 h

550.1236

**53,50** € HT

ALLUMAGE PAR DÉTECTEUR DE MOUVEMENT



RECHARGEABLE

## LAMPE D'INSPECTION

Tube lumineux flexible pour éclairer les endroits les plus difficiles d'accès 3 aimants Chargeur secteur et allume-cigare

400 Lumens 4 heures 7,4 V Lithium 4-5 heures

IP 44 307 g



L. 500 mm

700 mm

150.4345

**69,90** € HT

Crochet

## PROJECTEURS À LEDS

IP 64 5 m

EN OPTION

RÉFÉRENCE PRIX H.T.

150.4382 38,00 € HT

1380 mm



150.4380

150.4381

| RÉFÉRENCE | Puissance W | Éclairage Lumens | Câble mm² | Dimensions mm      | kg   | PRIX H.T.          |
|-----------|-------------|------------------|-----------|--------------------|------|--------------------|
| 150.4380  | 30          | 2400             | 3 x 0,75  | H332 x L190 x P300 | 1,00 | <b>121,00</b> € HT |
| 150.4381  | 50          | 4000             | 2 x 1,0   | H395 x L353 x P188 | 2,00 | <b>151,50</b> € HT |

## PROJECTEURS À LEDS SUR BATTERIE LITHIUM-ION

IP 65 4-5 h 7,4 V

CE

150.4383

150.4384



| RÉFÉRENCE | Puissance W | Éclairage Lumens | Dimensions mm        | kg   | PRIX H.T.          |
|-----------|-------------|------------------|----------------------|------|--------------------|
| 150.4383  | 10          | 600              | H240 x L148,5 x P167 | 1,00 | <b>96,90</b> € HT  |
| 150.4384  | 20          | 1300             | H268 x L215 x P185   | 2,00 | <b>105,00</b> € HT |

## COFFRES RENFORCÉS

- Système de fermeture unique 6 à 8 points (selon dimensions)
- Face arrière avec passe fil pour cordon de charge
- Système anti perçage serrure
- Fermeture du couvercle par emboîtement anti-effraction au pied de biche
- Charnières indégondables protégées
- Épaisseur tôle : 1,5 à 2 mm
- Couvercle équipé de vérins d'ouverture

**INVIOUABLE !**



| RÉFÉRENCE  | Dimensions                | kg  | PRIX H.T.              |
|------------|---------------------------|-----|------------------------|
| A 999.0550 | L 91,3 x H 45,5 x P 47 cm | 35  | 398 <sup>€HT</sup> ,00 |
| B 999.0560 | L 112 x H 65 x P 59,5 cm  | 79  | 599 <sup>€HT</sup> ,00 |
| C 999.0570 | L 178 x H 65 x P 59,5 cm  | 120 | 898 <sup>€HT</sup> ,00 |

**Retrouvez toute la gamme de rangements**

Chapitre 17

## COFFRES DE CHANTIER

• Sans plateau



| RÉFÉRENCE | H mm | L mm | P mm | kg    | PRIX H.T.              |
|-----------|------|------|------|-------|------------------------|
| 999.0150  | 300  | 550  | 300  | 6,20  | 62 <sup>€HT</sup> ,70  |
| 999.0160  | 350  | 670  | 350  | 9,80  | 78 <sup>€HT</sup> ,50  |
| 999.0170  | 350  | 800  | 350  | 11,30 | 97 <sup>€HT</sup> ,80  |
| 999.0180  | 350  | 850  | 350  | 13,80 | 97 <sup>€HT</sup> ,80  |
| 999.0190  | 365  | 1000 | 480  | 18,50 | 132 <sup>€HT</sup> ,00 |

## VALISES DE TECHNICIEN

- Valise robuste en PVC
- Verrouillable grâce à deux serrures



| RÉFÉRENCE  | Dimensions (mm)       | kg  | PRIX H.T.             |
|------------|-----------------------|-----|-----------------------|
| A 850.0520 | H 150 x L 465 x l 335 | 6,0 | 64 <sup>€HT</sup> ,20 |
| B 850.0530 | H 160 x L 435 x l 310 | 6,0 | 99 <sup>€HT</sup> ,50 |

## CAISSES À OUTILS BI-MATIÈRE

- Métal et PVC
- Bac à outils amovible
- Grand compartiment de rangement
- Fermeture métallique
- Cadenassable



| RÉFÉRENCE | Dimensions (mm) | kg   | PRIX H.T.             |
|-----------|-----------------|------|-----------------------|
| 850.0350  | 470 x 238 x 203 | 2,00 | 32 <sup>€HT</sup> ,20 |
| 850.0345  | 582 x 298 x 255 | 3,25 | 46 <sup>€HT</sup> ,30 |

## CAISSES À OUTILS MÉTALLIQUES

- Articulations rivetées
- Ouverture totale pour un meilleur accès aux compartiments
- Cadenassable



| RÉFÉRENCE | Dimensions (mm)       | kg   | PRIX H.T.             |
|-----------|-----------------------|------|-----------------------|
| 999.0120  | H 200 x L 430 x P 200 | 3,45 | 23 <sup>€HT</sup> ,50 |
| 999.0125  | H 210 x L 530 x P 200 | 5,60 | 41 <sup>€HT</sup> ,80 |

## COFFRE À OUTILS VIDE AVEC 3 TIROIRS ET PLATEAU

- Tiroirs montés sur glissières à roulement à billes
- Système de fermeture avec serrure (livré avec 2 clés)

Dimensions : H 255 x L 508 x l 303 mm

Dimensions utiles des tiroirs :  
2 x H. 50 x L. 489 x l. 222 mm  
1 x H. 68 x L. 489 x l. 222 mm



891.0003  
148<sup>€HT</sup>,90

## SERVANTE MOBILE BI-MATIÈRE

- Métal et PVC
- 2 tiroirs pour une organisation optimale



850.0340  
175<sup>€HT</sup>,00

## SAC À DOS ROLLBAG

- Bretelles et dos moussés
- Sangle de poitrine
- Roues robustes Ø 75 mm
- Nombreuses poches de rangement



VOLUME UTILE  
18 L

PORTE-OUTILS AMOVIBLE



DOS RENFORCÉ EN KEVLAR

- ✓ UNE FIABILITÉ À TOUTE ÉPREUVE
- ✓ UN CONFORT INÉGALÉ

850.0334  
90<sup>€HT</sup>,60

## SACS À OUTILS TEXTILES

- Tissu très résistant : polyester 350 g/m<sup>2</sup> - 1680 deniers
- Système de trolley avec bras télescopique



Enveloppe extérieure en tissu ultra résistant : 600 deniers

NOUVEAU  
Rabat de protection de la poignée



850.0335  
92<sup>€HT</sup>,30

## SAC ROLLBAG XL

- Soute rigide
- Cloison spéciale tournevis et clés
- Compartiment renforcé pour scie
- Roues robustes Ø 90 mm



VOLUME UTILE  
40 L



## SACS À BANDOULIÈRE SMARTBAG

- Poignée de transport

Enveloppe extérieure en tissu ultra résistant : 600 deniers



NOUVEAU  
Rabat de protection

Nombreuses poches et rangements

Enveloppe extérieure en tissu ultra résistant : 600 deniers

Sangle de transport

| RÉFÉRENCE  | Modèle      | Dimensions (mm) | kg   | PRIX H.T.             |
|------------|-------------|-----------------|------|-----------------------|
| A 850.0300 | SMARTBAG    | 420 x 230 x 260 | 2,37 | 54 <sup>€HT</sup> ,20 |
| B 850.0325 | SMARTBAG XL | 520 x 250 x 340 | 2,98 | 60 <sup>€HT</sup> ,10 |





## CASQUE DE SOUDEUR

Réglage automatique du clair vers le sombre  
Plus de changement de piles grâce aux cellules photovoltaïques  
Réglage de la sensibilité par potentiomètre



DIN EN 175  
EN 379 1/2/1



310.0180

99<sup>€ HT</sup>,00

## LUNETTES DE PROTECTION

Verres en polycarbonate résistants aux rayures

16<sup>€ HT</sup>,10

UV



| REFERENCE | Couleur verres | Utilisation                  |
|-----------|----------------|------------------------------|
| 310.0160  | bleu           | Confort                      |
| 310.0165  | jaune          | Faible éclairage             |
| 310.0170  | gris           | Forte luminosité             |
| 310.0175  | gris           | Protection solaire renforcée |

## LUNETTE AVEC PROTECTION AUDITIVES

310.0161

16<sup>€ HT</sup>,90

Verres en polycarbonate résistants aux rayures  
Bouchons d'oreilles 100% PU avec cordon  
Réduction du niveau acoustique : 33 dB



UV

CE/EN 352-2



NOUVEAUTÉ

## GANTS EN CUIR POUR SOUDEUR

Gants en cuir résistants à la chaleur spécialement conçus pour les travaux de soudage  
Manchette ouverte



CE/EN 388-EN407

### COURTS

| REFERENCE | Taille | PRIX H.T.              |
|-----------|--------|------------------------|
| 985.7034  | 8      | 19 <sup>€ HT</sup> ,20 |
| 985.7035  | 9      | 19 <sup>€ HT</sup> ,20 |
| 985.7036  | 10     | 19 <sup>€ HT</sup> ,20 |
| 985.7037  | 11     | 21 <sup>€ HT</sup> ,10 |

### LONGS

| REFERENCE | Taille | PRIX H.T.              |
|-----------|--------|------------------------|
| 985.7038  | 8      | 19 <sup>€ HT</sup> ,40 |
| 985.7039  | 9      | 19 <sup>€ HT</sup> ,40 |
| 985.7040  | 10     | 19 <sup>€ HT</sup> ,40 |
| 985.7041  | 11     | 21 <sup>€ HT</sup> ,40 |

## BOÎTE DE 12 PAIRES DE GANTS

Revêtement en polyuréthane au niveau de la paume de main

### BLANCS

| REFERENCE | Taille |
|-----------|--------|
| 310.0450  | 9      |
| 310.0455  | 10     |
| 310.0460  | 11     |

### NOIRS

| REFERENCE | Taille |
|-----------|--------|
| 310.0470  | 9      |
| 310.0475  | 10     |
| 310.0480  | 11     |

29<sup>€ HT</sup>,00

24<sup>€ HT</sup>,50

## CASQUES ANTI-BRUIT

Coquilles réglables capitonnées

CE/EN 352-1



| REFERENCE | Couleur | Atténuation acoustique | PRIX H.T.             |
|-----------|---------|------------------------|-----------------------|
| 310.0130  | rouge   | 19 dB                  | 8 <sup>€ HT</sup> ,20 |
| 310.0131  | bleu    | 25 dB                  | 8 <sup>€ HT</sup> ,60 |

# CHAUSSURES DE SÉCURITÉ **KS TOOLS**

Toutes les chaussures KS Tools sont conformes à la norme européenne **DIN EN ISO 20345:2011**

S1P S3

### Niveaux de protection :

- Résistance à la perforation
- Coque anti-écrasement résistant à une pression de 200 joules
- Absorption d'énergie au talon

S1P S3

- Semelle anti-statique
- Résistance aux hydrocarbures, huiles et solvants
- Semelle anti-dérapante
- Résistance à l'eau

### RÉSISTANCE AU GLISSEMENT SUR SOLS :

- en céramique recouvert d'eau et de détergent
- en acier recouvert de glycérol

SRA SRC

- ✓ ✓
- ✓ ✓
- ✗ ✓

## CHAUSSURES DE SÉCURITÉ - CHANTIER ET EXTÉRIEUR



S1P SRC

66<sup>€ HT</sup>,50

MODÈLE HAUT



MODÈLE BAS



### MODÈLES # 10.05 ET # 10.09

Dessus : microfibres et mesh  
Doublure intérieure : maille  
Coque en composite  
Semelle extérieure : polyuréthane  
Lacets ronds en nylon noir avec filet rouge  
Poids unitaire T.42 : 0,50 kg (modèle bas) - 0,55 kg (modèle haut)

#### MODÈLE BAS

| REFERENCE | Taille |
|-----------|--------|
| 310.0500  | 37     |
| 310.0505  | 38     |
| 310.0510  | 39     |
| 310.0515  | 40     |
| 310.0520  | 41     |
| 310.0525  | 42     |
| 310.0530  | 43     |
| 310.0535  | 44     |
| 310.0540  | 45     |
| 310.0545  | 46     |
| 310.0550  | 47     |

#### MODÈLE HAUT

| REFERENCE | Taille |
|-----------|--------|
| 310.0900  | 37     |
| 310.0905  | 38     |
| 310.0910  | 39     |
| 310.0915  | 40     |
| 310.0920  | 41     |
| 310.0925  | 42     |
| 310.0930  | 43     |
| 310.0935  | 44     |
| 310.0940  | 45     |
| 310.0945  | 46     |
| 310.0950  | 47     |

65<sup>€ HT</sup>,00

59<sup>€ HT</sup>,90

S1P

### MODÈLE # 10.24

Dessus : textile haute densité respirant  
Semelle intérieure : textile antistatique, amovible  
Semelle extérieure : caoutchouc antistatique  
Lacets ronds noirs

| REFERENCE | Taille |
|-----------|--------|
| 310.2400  | 35     |
| 310.2405  | 36     |
| 310.2410  | 37     |
| 310.2415  | 38     |
| 310.2420  | 39     |
| 310.2425  | 40     |
| 310.2430  | 41     |
| 310.2435  | 42     |



S3 SRA

29<sup>€ HT</sup>,50

MODÈLE HAUT



### MODÈLES # 10.26 ET # 10.27

Dessus : cuir noir et polyuréthane  
Doublure intérieure : maille  
Coque en acier  
Semelle extérieure : polyuréthane  
Lacets ronds en nylon noir avec filet blanc  
Poids unitaire T.42 : 0,85 kg (modèle bas) - 0,88 kg (modèle haut)

#### MODÈLE BAS

| REFERENCE | Taille |
|-----------|--------|
| 310.2600  | 37     |
| 310.2605  | 38     |
| 310.2610  | 39     |
| 310.2615  | 40     |
| 310.2620  | 41     |
| 310.2625  | 42     |
| 310.2630  | 43     |
| 310.2635  | 44     |
| 310.2640  | 45     |
| 310.2645  | 46     |
| 310.2650  | 47     |

#### MODÈLE HAUT

| REFERENCE | Taille |
|-----------|--------|
| 310.2700  | 37     |
| 310.2705  | 38     |
| 310.2710  | 39     |
| 310.2715  | 40     |
| 310.2720  | 41     |
| 310.2725  | 42     |
| 310.2730  | 43     |
| 310.2735  | 44     |
| 310.2740  | 45     |
| 310.2745  | 46     |
| 310.2750  | 47     |

28<sup>€ HT</sup>,00

MODÈLE BAS



S1P SRC

57<sup>€ HT</sup>,50

### MODÈLE # 10.14

Dessus : daim et maille  
Doublure intérieure : maille  
Coque en composite  
Semelle extérieure : polyuréthane  
Lacets ronds en nylon noir avec filet rouge  
Poids unitaire T.42 : 0,54 kg

| REFERENCE | Taille |
|-----------|--------|
| 310.1400  | 37     |
| 310.1405  | 38     |
| 310.1410  | 39     |
| 310.1415  | 40     |
| 310.1420  | 41     |
| 310.1425  | 42     |
| 310.1430  | 43     |
| 310.1435  | 44     |
| 310.1440  | 45     |
| 310.1445  | 46     |
| 310.1450  | 47     |



# SYSTÈME DE RANGEMENTS MODULABLES

## CRÉEZ L'ATELIER DONT VOUS RÊVEZ !

✓ DES SOLUTIONS D'AMÉNAGEMENT EFFICACES, PRATIQUES ET ESTHÉTIQUES  
 ✓ UNE ORGANISATION CLAIRE ET ÉTUDIÉE POUR GAGNER EN PRODUCTIVITÉ

RENDEZ-VOUS SUR NOTRE OUTIL DE CONCEPTION VIRTUEL ET CRÉEZ

ENVIE DE LE TESTER ?

[www.kstools.fr](http://www.kstools.fr)



810.8054  
**2 389,00** € HT  
 Eco-part. HT / Montant total HT  
 7,72 € / 2396,72 €

2.6 m

### ÉTABLI PROFESSIONNEL D'ATELIER 1 PORTE ET 3 TIROIRS

865.0140  
**819,00** € HT  
 Eco-part. HT / Montant total HT  
 3,36 € / 822,36 €

- Porte avec serrure
- Tiroirs non verrouillables adaptés à nos compositions d'outils et modules
- Épaisseur du plateau en bois : 40 mm
- Dimensions des tiroirs :  
 1 x H 73 x L 591 x P 635 mm ;  
 2 x H 153 x L 591 x P 635 mm
- Dimensions de la porte :  
 H 395 x L 596 x P 635 mm



### ÉTAUX À MORS PARALLÈLES



| REFERENCE | Largeur mâchoires | Ouverture max | kg    | PRIX H.T.          |
|-----------|-------------------|---------------|-------|--------------------|
| 914.0044  | 4" - 100 mm       | 120 mm        | 8,70  | <b>89,10</b> € HT  |
| 914.0045  | 5" - 125 mm       | 140 mm        | 11,00 | <b>112,90</b> € HT |
| 914.0046  | 6" - 150 mm       | 170 mm        | 14,50 | <b>136,90</b> € HT |
| 914.0048  | 8" - 200 mm       | 200 mm        | 20,50 | <b>169,00</b> € HT |

### ÉTABLI PROFESSIONNEL D'ATELIER 6 TIROIRS

- Dimensions utiles des tiroirs :  
 4 x L 568 x P 398 x H 75 mm  
 1 x L 568 x P 398 x H 154 mm  
 1 x L 568 x P 398 x H 230 mm



865.0150  
**699,00** € HT  
 Eco-part. HT / Montant total HT  
 1,53 € / 700,53 €



### CHARIOT D'ATELIER ECOline

- Déplacement facile même avec de lourdes charges
- Dimensions intérieures au sol : 565 x 395 mm
- Deux roues directionnelles de 100 mm
- Deux roues fixes de 100 mm
- Très grande stabilité

Maxi Admissible en statique  
**150** kg



890.0001  
**143,90** € HT

**NOUVEAUTÉ**

### ÉTABLI PROFESSIONNEL D'ATELIER 1 PORTE ET 3 TIROIRS

- Porte avec serrure
- Tiroirs non verrouillables adaptés à nos compositions d'outils et modules
- Épaisseur du plateau en bois : 40 mm
- Dimensions des tiroirs :  
 1 x H 73 x L 591 x P 635 mm ;  
 2 x H 153 x L 591 x P 635 mm
- Dimensions de la porte : H 395 x L 596 x P 635 mm
- Dimensions de l'étagère centrale : L 500 mm



### ÉTABLI CHARGE LOURDE

- Épaisseur du plateau : 22 mm
- Hauteur adaptée aux servantes de la gamme ULTIMATE® 5, 7, 9 tiroirs sans les roues



865.0202  
**399,00** € HT  
 Eco-part. HT / Montant total HT  
 5,44 € / 404,44 €



# LES SERVANTES **KS TOOLS**

## UNE GAMME COMPLÈTE POUR RÉPONDRE À CHAQUE BESOIN !

- + Perforations normalisées pour la fixation d'accessoires
- + Ouverture totale des tiroirs
- + Glissières sur roulements à bille
- + Système de fermeture centralisée par serrure

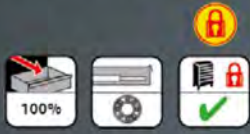

**NOUVEAUTÉ**

**SERVANTE 7 TIROIRS** (68 kg)  
 • Dimensions des tiroirs :  
 • 5 x H 55 x L 580 x P 400 mm  
 • 2 x H 135 x L 580 x P 400 mm

**SERVANTE 5 TIROIRS** (65,3 kg)  
 • Dimensions des tiroirs :  
 • 3 x H 55 x L 580 x P 400 mm  
 • 1 x H 140 x L 580 x P 400 mm  
 • 1 x H 300 x L 580 x P 400 mm

**SERVANTE 9 TIROIRS** (75,8 kg)  
 • Dimensions des tiroirs :  
 • 9 x H 55 x L 580 x P 400 mm



PARAPLUIE Ø 140 cm  
1001

**OFFERT**



### SERVANTES ULTIMATE®

- Plan de travail en inox
- Tapis mousse dans chaque tiroir
- Construction et stabilité renforcées grâce aux doubles cornières dans les 4 angles

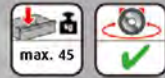

| REFERENCE | Couleur | Tiroirs | PRIX H.T.              | ECO-PART. H.T. | MONTANT TOTAL H.T. |
|-----------|---------|---------|------------------------|----------------|--------------------|
| 816.0005  |         | 5       | 539 <sup>€HT</sup> ,00 | 1,18 €         | 540,18 €           |
| 816.0007  |         | 7       | 569 <sup>€HT</sup> ,00 | 1,22 €         | 570,22 €           |
| 816.0009  |         | 9       | 599 <sup>€HT</sup> ,00 | 1,36 €         | 600,36 €           |
| 809.0005  |         | 5       | 539 <sup>€HT</sup> ,00 | 1,18 €         | 540,18 €           |
| 809.0007  |         | 7       | 569 <sup>€HT</sup> ,00 | 1,22 €         | 570,22 €           |
| 809.0009  |         | 9       | 599 <sup>€HT</sup> ,00 | 1,36 €         | 600,36 €           |
| 814.0007  |         | 7       | 569 <sup>€HT</sup> ,00 | 1,22 €         | 570,22 €           |
| 817.0007  |         | 7       | 569 <sup>€HT</sup> ,00 | 1,22 €         | 570,22 €           |
| 803.0007  |         | 7       | 569 <sup>€HT</sup> ,00 | 1,22 €         | 570,22 €           |
| 804.0007  |         | 7       | 569 <sup>€HT</sup> ,00 | 1,22 €         | 570,22 €           |
| 818.0007  |         | 7       | 569 <sup>€HT</sup> ,00 | 1,22 €         | 570,22 €           |
| 819.0007  |         | 7       | 569 <sup>€HT</sup> ,00 | 1,22 €         | 570,22 €           |



**SYSTÈME DE VERROUILLAGE MÉCANIQUE DES TIROIRS**

**SYSTÈME ANTI-BASCULEMENT**

**FERMETURE AUTOMATIQUE DES TIROIRS**

**SYSTÈME ANTI-BASCULEMENT**



**FERMETURE AUTOMATIQUE DES TIROIRS**



### SERVANTE ONE BY ONE

- Plan de travail avec tapis en mousse
- Dimensions utiles des tiroirs :  
 5 x H 75 x L 565 x P 405 mm  
 2 x H 154 x L 565 x P 405 mm
- 4 roues robustes 125 mm dont 2 directionnelles avec frein
- Poids de la servante à vide : 54,5 kg



823.0007

469<sup>€HT</sup>,00

Eco-part. HT / Montant total HT  
0,97 € / 469,97 €

PARAPLUIE Ø 140 cm  
1001

**OFFERT**



### SERVANTES RACING

- Plan de travail avec tapis en mousse
- Dimensions utiles des tiroirs servante 5 tiroirs :  
 3 x H 55 x L 565 x P 405 mm  
 1 x H 130 x L 565 x P 405 mm  
 1 x H 280 x L 565 x P 405 mm
- Dimensions utiles des tiroirs servante 6 tiroirs :  
 3 x H 55 x L 565 x P 405 mm  
 3 x H 130 x L 565 x P 405 mm
- Dimensions utiles des tiroirs servante 7 tiroirs :  
 5 x H 55 x L 565 x P 405 mm  
 2 x H 130 x L 565 x P 405 mm



design breveté  
**KS TOOLS**

| REFERENCE | Tiroirs | Poids | PRIX H.T.              | ECO-PART. H.T. | MONTANT TOTAL H.T. |
|-----------|---------|-------|------------------------|----------------|--------------------|
| 850.0005  | 5       | 45    | 329 <sup>€HT</sup> ,00 | 0,81 €         | 329,81 €           |
| 850.0006  | 6       | 45    | 339 <sup>€HT</sup> ,00 | 0,81 €         | 339,81 €           |
| 850.0007  | 7       | 50    | 349 <sup>€HT</sup> ,00 | 0,90 €         | 349,90 €           |

**POLO - XL**  
985.0762  
**OFFERT**



**Nouvelles roues**  
Ø 125 mm



# SERVANTE RACING 5 TIROIRS ÉQUIPÉE DE 184 OUTILS

Nouvelle poignée



Panneaux perforés

5  
TIROIRS

NOUVEAU  
DESIGN



Nouvelles roues Ø 125 mm

- Plan de travail avec tapis en mousse
- Dimensions utiles des tiroirs :
  - 3 x H 55 x L 565 x P 405 mm
  - 1 x H 130 x L 565 x P 405 mm
  - 1 x H 280 x L 565 x P 405 mm
- Poids de la servante à vide : 45 kg

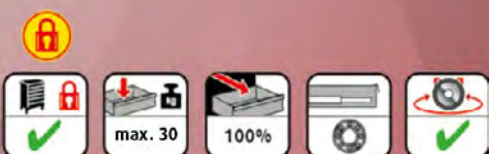

- Douilles et accessoires :
  - 1/4" : 4 à 14 mm
  - E4 à E8
  - 3/8" : E10 à E14
  - 1/2" : 16 à 34 mm
  - E16 à E20
- Embout de vissage :
  - 8 à 19 mm
- Clés mâles : 2 à 10 mm
- Tournevis :
  - 4 à 8 mm
  - PH1 - PH2
- Outils de frappe

850.5184

599,00 € HT

Eco-part. HT / Montant total HT  
0,81 € / 599,81 €

PARAPLUIE Ø 140 cm

1001

OFFERT



1

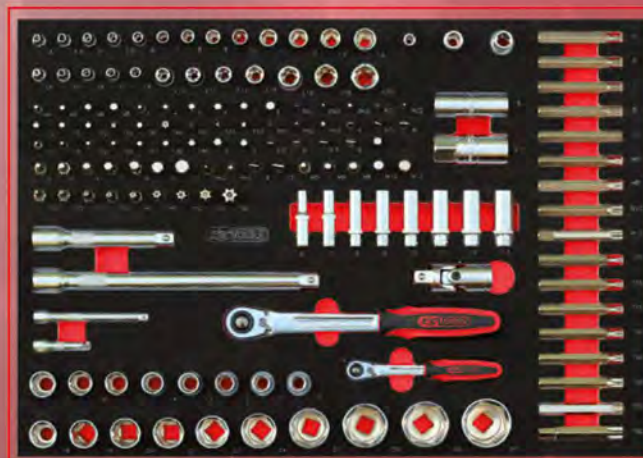

2



## ASPIRATEUR EAU & POUSSIÈRE

- Système d'aspiration avec refroidissement par By-pass
- Système de nettoyage du filtre
- Dispositif anti-statique
- Chariot anti-choc
- Sécurité anti-débordement de liquide par clapet flottant
- Réservoir basculant
- Réservoir démontable
- Porte accessoires

78 L  
3000 W  
3 moteurs

166.0550

696,00 € HT



OFFERT

UN ASPIRATEUR  
EAU ET POUSSIÈRE,  
1100 W, 20 L

166.0505



www.kstools.fr



www.facebook.com/KSTools



www.linkedin.com/company/kstoolfrance



KS TOOLS®, F6®, clé F6®, douille F6®, CHROME<sup>mat</sup>®, CHROME<sup>plus</sup>®, TURBO<sup>plus</sup>®, ERGOTORQUE®, ERGOTORQUE<sup>plus</sup>®, ERGOTORQUE<sup>Emax</sup>®, ERGOTORQUE<sup>Eprécision</sup>® et BLACK<sup>plus</sup>® sont des marques déposées par la société KS TOOLS Sarl. PHILLIPS®, Triving®, Torq Set®, Torque® sont des marques déposées par la Phillips Screw Co. TORX®, Tamper TORX® sont des marques déposées par Camcar/Textron, Texas. XZN® est la marque déposée par Bauer-Schulte. POZIDRIV® est la marque déposée par European Industrial Services. Photos et documents non contractuels. Toute omission, toute erreur typographique, toute modification de produit ne sauraient engager la responsabilité de KS TOOLS SAS. Prix nets hors taxe conseillés, réservés aux professionnels. Offres établies selon nos conditions générales de ventes. KS TOOLS - RC B 411 276 017 // Photos : Krefit GmbH / Team X-Raid / Denis Merck (Studio photo intégré) //



Eco-participation issue de la loi de finance (n° 2012-1509 du 29 décembre 2012) et de l'article L.541-10-6 du code de l'environnement. Uniquement pour le marché français, ne s'applique pas à l'export. KS TOOLS® est adhérent à l'organisme agréé Valdelia et contribue à la sauvegarde de l'environnement par la collecte et le traitement des DEA.